

# Jackery

Model: JHP-1000A/ JHP-1000A-WH

V2

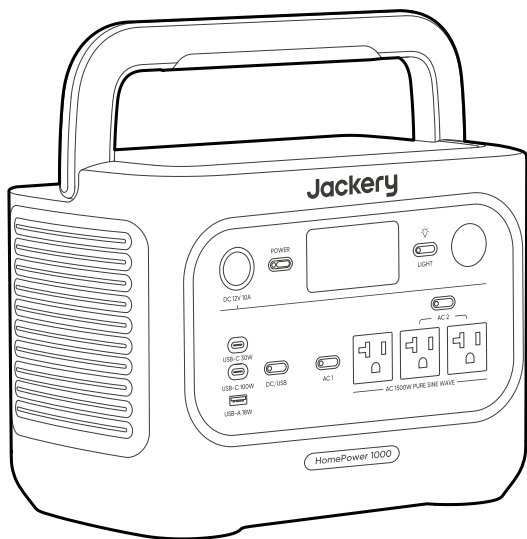

## USER MANUAL

Jackery HomePower 1000

CONTACT US:



**1-888-502-2236** (US)

✉ [hello@jackery.com](mailto:hello@jackery.com)

🌐 [www.jackery.com](http://www.jackery.com)

## **EN** IMPORTANT

Congratulations on your new Jackery HomePower 1000. Please read this manual carefully before using the product, particularly the relevant precautions to ensure proper use. Keep this manual in an accessible place for future reference.

In compliance with laws and regulations, the right of final interpretation of this document and all related documents of this product resides with the Company. Although every effort has been made to ensure the accuracy of this manual, Jackery Inc. assumes no responsibility for any errors that may appear.

Please note that no further notifications will be given in case of any update, revision, or termination. For the latest version of the product manuals, visit [support.jackery.com](http://support.jackery.com).

\* The images are for reference purposes only. Please refer to the actual product.

## **FR** IMPORTANT

Félicitations pour votre nouveau Jackery HomePower 1000. Veuillez lire attentivement ce manuel avant d'utiliser le produit, en particulier les précautions à prendre pour garantir une utilisation correcte du produit. Conservez ce manuel dans un endroit accessible pour pouvoir vous y référer ultérieurement.

Conformément aux lois et réglementations en vigueur, le droit d'interprétation final de ce document et de tous les documents associés à ce produit appartient à l'entreprise. Bien que tous les efforts aient été déployés pour garantir l'exactitude de ce manuel, Jackery Inc. n'assume aucune responsabilité pour les erreurs qui pourraient y figurer.

Veuillez noter qu'aucune autre notification ne sera faite en cas de mise à jour, de révision ou de résiliation. Pour la dernière version des manuels du produit, consultez [support.jackery.com](http://support.jackery.com).

\* Les chiffres sont donnés à titre indicatif uniquement. Veuillez vous référer au produit réel.

## **ES** IMPORTANTE

Felicitaciones por su nuevo Jackery HomePower 1000. Antes de utilizar el producto, lea cuidadosamente este manual, especialmente las precauciones relevantes para asegurar un uso adecuado. Mantenga este manual en un lugar accesible para futuras consultas.

De acuerdo con las leyes y regulaciones, el derecho de interpretación final de este documento y todos los documentos relacionados con este producto corresponde a la Empresa. Aunque se ha hecho todo lo posible para garantizar la exactitud de este manual, Jackery Inc. no asume ninguna responsabilidad por los errores que puedan aparecer.

Tenga en cuenta que no se emitirán notificaciones adicionales en caso de actualizaciones, revisiones o terminación. Para obtener la última versión de los manuales del producto, visite [support.jackery.com](http://support.jackery.com).

\* Las cifras son sólo de referencia. Consulte el producto real.

# TABLE OF CONTENTS

## EN English

01-17

IMPORTANT SAFETY INFORMATION .....	01	CHARGING .....	11
MEANING OF SYMBOLS .....	02	STORAGE .....	13
WHAT'S IN THE BOX .....	03	TROUBLESHOOTING .....	13
PRODUCT OVERVIEW .....	04	SPECIFICATIONS .....	14
LCD DISPLAY .....	05	WARRANTY .....	15
OPERATIONS .....	07	APP SETUP .....	16
UNINTERRUPTIBLE POWER SUPPLY (UPS) .....	10		

## FR Français

18-34

INFORMATIONS DE SÉCURITÉ IMPORTANTES ...	18	CHARGE .....	28
SIGNIFICATION DES SYMBOLES .....	19	STOCKAGE .....	30
CONTENU DE LA BOÎTE .....	20	DÉPANNAGE .....	30
APERÇU DU PRODUIT .....	21	SPÉCIFICATIONS .....	31
AFFICHAGE LCD .....	22	GARANTIE .....	32
FONCTIONNEMENT .....	24	CONFIGURATION DE L'APPLICATION .....	33
ALIMENTATION SANS INTERRUPTION (ASI) .....	27		

## ES Español

35-51

INFORMACIÓN IMPORTANTE DE SEGURIDAD ..	35	CARGANDO .....	45
SIGNIFICADO DE LOS SÍMBOLOS .....	36	ALMACENAMIENTO .....	47
CONTENIDO DE LA CAJA .....	37	RESOLUCIÓN DE PROBLEMAS .....	47
DESCRIPCIÓN GENERAL DEL PRODUCTO .....	38	ESPECIFICACIONES .....	48
PANTALLA LCD .....	39	GARANTÍA .....	49
OPERACIONES .....	41	CONFIGURACIÓN DE LA APLICACIÓN .....	50
FUENTE DE ALIMENTACIÓN ININTERRUMPIDA (UPS) ..	44		

# IMPORTANT SAFETY INFORMATION



## INSTRUCTIONS PERTAINING TO RISK OF FIRE, ELECTRIC SHOCK, OR INJURY TO PERSONS



### WARNING

**Always follow these basic precautions when using this product.**

- Read all the instructions before using the product.
- Do not allow children to play on the product. Close supervision of children is necessary when the product is used near children.
- Avoid placing hands or fingers inside the product.
- Stop using the product immediately if it has been physically damaged or modified. Improper use of the product may cause unpredictable behavior, leading to fire, explosion, or injury.
- If any of the following are observed, including but not limited to overheating, emits unusual odors or smoking, leaks, or burns, stop using the product immediately and contact the dealer or our Customer Support.
- Never attempt to open, repair, or modify the product. Any tampering, reassembly, or modification of the product can result in electric shock, fire, or battery damage.
- Be aware that liquid ejected from the product may cause irritation or burns. Inappropriate or abusive use may lead to battery leakage. Avoid direct contact with leaking liquid. If the liquid contacts your eyes, seek medical help immediately. If it contacts other body parts, flush with running water and consult a medical professional without delay.
- Do not expose the product to fire or excessive temperatures. Doing so may result in an explosion if the temperature exceeds 130°C (265°F).
- Any use of unrecommended or non-supplied materials or parts with the product may result in a risk of fire, electric shock, or personal injury.
- Do not leave the battery charging unattended for long periods. Always monitor the charging process to ensure safe operation.
- To reduce the risk of electric shock, unplug the product from any power source before attempting any technical service or troubleshooting.

## OPERATING INSTRUCTIONS

### SAVE THESE INSTRUCTIONS

- Stop using the product immediately if it shows signs of damage. Discontinue use and contact customer support for assistance.
- Do not charge the battery in extremely hot or cold environments and strictly adhere to the product's specified operating temperature ranges:
  - Charging temperature: 14°F to 113°F (-10°C to 45°C)
  - Discharging temperature: 14°F to 113°F (-10°C to 45°C)
- To ensure proper air circulation, keep the product vents uncovered. The area where the product is used must have adequate airflow in a cool, dry environment to prevent overheating.
  - Charging in damp or poorly ventilated spaces may cause safety hazards.
  - Water can cause short circuits or damage to the charger, leading to safety risks.
- Unplug the power cord from a power outlet during a storm.
- Immediately turn off the product by pressing the power button if it has fallen, been dropped, or exposed to vibrations.
- Ensure the device(s) are powered off before connecting it to the product.
- Do not charge the product using a damaged or broken charging cord or plug.
- Do NOT use the product to charge any device with a damaged or broken cable or plug.
- Always unplug the charging cord by pulling the plug, not the cord, to reduce the risk of damage.
- Ensure the product is properly secured when transporting it in a moving vehicle.
- DO NOT place the unit upside down or on its side during use or storage.
- DO NOT place the product on the floor or at a height less than 18 inches (457 mm) above the floor during operation in a workshop or repair facility.
- DO NOT use the product's accessories with other devices or equipment.
- Solar charge time depends on weather conditions, place your solar panel where it will get as much direct sunlight as possible.

- **GROUNDING INSTRUCTION**—This product must be grounded. If it should malfunction or breakdown, grounding provides a path of least resistance for electric current to reduce the risk of electric shock. This product is equipped with a cord having an equipment grounding conductor and a grounding plug. The plug must be plugged into an outlet that is properly installed and grounded in accordance with all local codes and ordinances.



### WARNING

Improper connection of the equipment grounding conductor is able to result in a risk of electric shock. Check with a qualified electrician if you are in doubt as to whether the product is properly grounded. Do not modify the plug provided with the product – if it will not fit the outlet, have a proper outlet installed by a qualified electrician.



### DANGER

This device is intended for indoor use only (Please place this device in a similar indoor environment when using it outdoors, e.g. Home RVs, tents, cabins, etc.).

※ This device is not waterproof or dustproof. Keep away from rain and humid environments during use.

## USER MAINTENANCE INSTRUCTIONS

During the lifecycle of energy storage products, a certain degree of capacity and energy degradation is expected. As the number of charge and discharge cycles increases and storage time extends, this degradation will gradually intensify, which is a normal phenomenon consistent with the natural aging of battery cells.

## MEANING OF SYMBOLS

Symbol	Meaning
<b>WARNING</b>	Hazardous practices that may result in severe injury, death, and/or property damage.
<b>CAUTION</b>	Hazardous practices that may result in personal injury and/or property damage.
<b>NOTE</b>	Hazardous practices that may result in equipment damage, data loss, performance deterioration, or unanticipated results.
<b>TIP</b>	Supplements the important information or operation tips in the text.

Symbol	Meaning
	Warning and Caution Symbols. Must read to alert individuals to potential hazards or risks.
	Read the user manual before operation.
	This symbol indicates that the product shall not be disposed of as household waste, and should be delivered to a designated collection facility for recycling. Proper disposal and recycling can help protect the environment. For more information about the disposal and recycling of this product, contact your local community, disposal service, or dealer.

Symbol	Meaning
	Do not dismantle the product.
	Keep the product away from fire.
	Keep away from children.
	This symbol indicates that a lithium-ion (Li-ion) battery is inside the product and should be disposed of or recycled properly.



This device complies with part 15 of the FCC Rules. Operation is subject to the following two conditions:

(1) This device may not cause harmful interference, and (2) this device must

accept any interference received, including interference that may cause undesired operation.

**NOTE:** This equipment has been tested and found to comply with the limits for a Class B digital device, pursuant to part 15 of the FCC Rules.

These limits are designed to provide reasonable protection against harmful interference in a residential installation. This equipment generates, uses, and can radiate radio frequency energy and, if not installed and used in accordance with the instructions, may cause harmful interference to radio communications. However, there is no guarantee that radio interference will not occur in a particular installation.

If this equipment does cause harmful interference to radio or television reception, which can be determined by turning the equipment off and on, the user is encouraged to try to correct the interference by one or more of the following measures:

- Reorient or relocate the receiving antenna.
- Increase the separation between the equipment and receiver.
- Connect the equipment into an outlet on a circuit different from that to which the receiver is connected.
- Consult the dealer or an experienced radio/TV technician for help.

**MODIFICATION:** Any changes or modifications not expressly approved by the grantee of this device could void the user's authority to operate the device.

## WHAT'S IN THE BOX

1



Jackery  
HomePower 1000

2

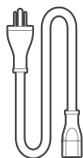

AC Charging  
Cable

3



Documents

### TIPS

The car charging cable is not included but is available for purchase separately on our website. For assistance, please contact Jackery Customer Support.

# PRODUCT OVERVIEW

## FRONT VIEW

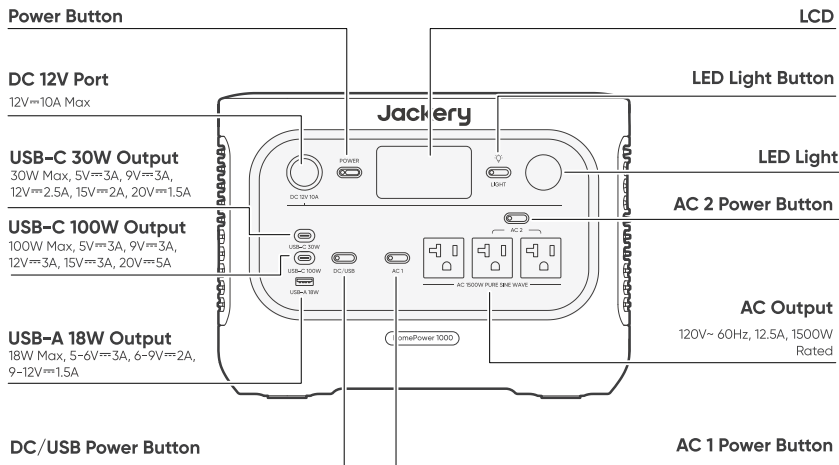

## RIGHT SIDE VIEW

### Handle

### DC Input (2 $\times$ DC8020 Ports)

PV: 16-60V $\approx$ 12A, Double to 21A Max/  
400W Max  
Car: 11-16V $\approx$ 8A Max, Double to 8A Max

### AC Input



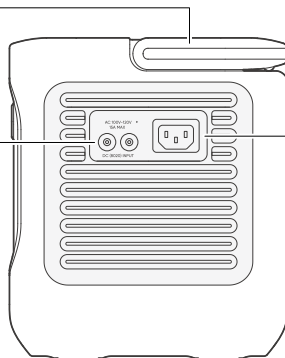



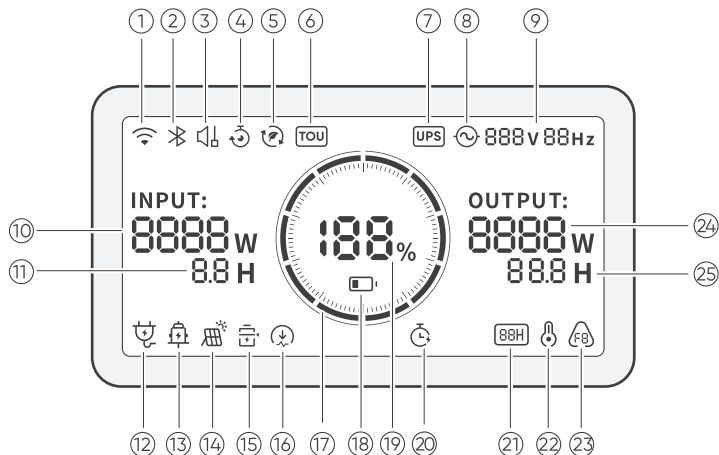







100V-120V~60 Hz, 15A Max



## LCD DISPLAY



①		<b>Wi-Fi</b>	<p><b>On:</b> Wi-Fi connected.  <b>Blink:</b> Ready to connect to Wi-Fi.  <b>Off:</b> Wi-Fi disconnected.</p>
②		<b>Bluetooth</b>	<p><b>On:</b> Bluetooth connected.  <b>Blink:</b> Ready to connect to Bluetooth.  <b>Off:</b> Bluetooth disconnected.</p>
③		<b>Quiet Charging Mode</b>	<p><b>On:</b> The noise during charging is significantly minimized, while the charging power is reduced and the charging speed slows down.  <b>Off:</b> Quiet Charging Mode is disabled.            Enable/disable this feature in the Jackery app.            The setting is retained when the device is powered off.</p>
④		<b>Charging Plan</b>	<p>Customizes the charging time of the Jackery HomePower 1000. Suitable for situations with fluctuating electricity prices, it allows for charging plans based on peak and off-peak electricity times, reducing electricity costs.            Enable/disable this feature in the Jackery App. The setting is retained when the device is powered off.</p>
⑤		<b>Self-powered Mode</b>	<p>Maximizes the use of solar energy and reduces reliance on grid electricity by prioritizing stored solar energy, reducing electricity costs. The power station must be connected to both solar panels and the grid simultaneously, with the load power limited by bypass power.            Enable/disable this feature in the Jackery App. The setting is retained when the device is powered off.</p>
⑥		<b>TOU Mode</b>	<p><b>On:</b> TOU mode is enabled (default backup SOC: 60%). During peak periods, when the stored energy exceeds the backup SOC, the product prioritizes battery discharge to reduce peak electricity costs. During off-peak periods, the product charges the battery from the grid to achieve peak-shaving and valley-filling.  <b>Off:</b> TOU mode is disabled. The product does not follow the TOU (time-of-use) strategy and operates according to the default power supply and charging logic.            Enable/disable this feature in the Jackery App. The setting is retained when the device is powered off.</p>

⑦		<b>UPS</b>	<b>On:</b> The product is in bypass mode, and the switchover time from grid power to the internal battery is 10 ms. <b>Off:</b> The product is not in bypass mode.
⑧		<b>AC Power Indicator</b>	The AC output (pure sine wave) is on.
⑨	888v 88Hz	<b>Output Voltage and Frequency</b>	Displays the output voltage and frequency when the AC output is turned on.
⑩	INPUT: 8888w	<b>Input Power</b>	Displays the input power in watts.
⑪	8.8 H	<b>Remaining Charge Time</b>	Displays the remaining charging time.
⑫		<b>AC Wall Charging Indicator</b>	The product is charged via the AC Input using grid power.
⑬		<b>Car Charging Indicator</b>	The product is charged via the DC Input (DC8020) using DC 12V (car charging).
⑭		<b>Solar Charging Indicator</b>	The product is charged via the DC Input (DC8020) using solar panel(s).
⑮		<b>Battery Saving Mode</b>	<b>On:</b> Limits the maximum usable battery capacity to extend battery life. <b>Off:</b> Battery Saving Mode is disabled. Enable/disable this feature in the Jackery App. The setting is retained when the device is powered off. When this feature is enabled, the product occasionally performs a full charge and discharge cycle to calibrate the SOC.
⑯		<b>Charging Power Limit</b>	<b>On:</b> Charging Power limit is enabled in the Jackery app. <b>Off:</b> Charging Power limit is disabled in the Jackery app. The setting is retained when the device is powered off.
⑰		<b>Battery Power Indicator</b>	When the product is being charged, the orange circle around the battery percentage will light up in sequence. When charging other devices, the orange circle will stay on.
⑱		<b>Low Battery Indicator</b>	<b>On:</b> The battery level is below 20%. <b>Blink:</b> The battery level is below 5%. <b>Off:</b> The battery level is above 20% or the product is charging.
⑲	188%	<b>Remaining Battery Percentage</b>	Displays the remaining battery percentage.
⑳		<b>Discharge Timer</b>	<b>On:</b> A discharge timer is set. <b>Off:</b> No discharge timer is set. Enable/disable this feature in the Jackery App.
㉑		<b>Energy Saving Mode</b>	When the AC or DC output is turned on by pressing the AC or DC/USB power button: <b>On:</b> Energy Saving Mode is enabled. <b>Off:</b> Energy Saving Mode is disabled.
㉒		<b>High Temperature Indicator</b>	High temperature protection is triggered. The product may stop functioning until its temperature returns to the normal operating range.
		<b>Low Temperature Indicator</b>	Low temperature protection is triggered. The product may stop functioning until its temperature returns to the normal operating range.
㉓		<b>Fault code</b>	A product error has occurred. Please refer to the Troubleshooting section for details.
㉔	OUTPUT: 8888w	<b>Output Power</b>	Displays the output power in watts.
㉕	88.8 H	<b>Remaining Discharge Time</b>	Displays the remaining discharging time.

# OPERATIONS

## ● POWER ON/OFF

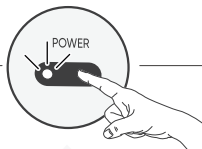
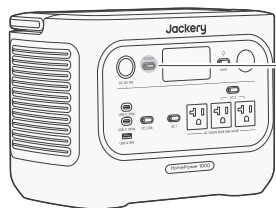

**On**  
Press once

**Off**  
Press and hold for 3s

 3s

### Default standby time: 2 hours

The product will automatically shut down after 2 hours of inactivity, with no charging or discharging.

\*The standby time can be set in the Jackery App.

When Energy Saving Mode is enabled, the product will automatically shut down after 12 hours if the AC 1/AC 2 power button or DC/USB power button is ON, but the product is neither charging nor discharging.

## ● AC OUTPUT ON/OFF

Prerequisite: The product is powered on.

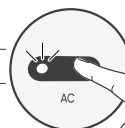
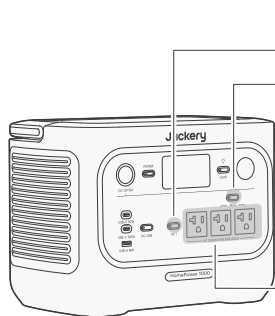

**On**  
Press once

**Off**  
Press once

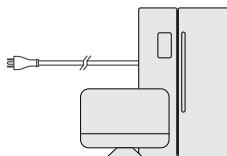
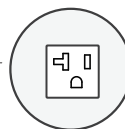

The AC1 and AC2 power buttons control two separate pairs of AC outlets. Pressing each button turns its corresponding AC outlet pair on or off.

## ● DC/USB OUTPUT ON/OFF

Prerequisite: The product is powered on.

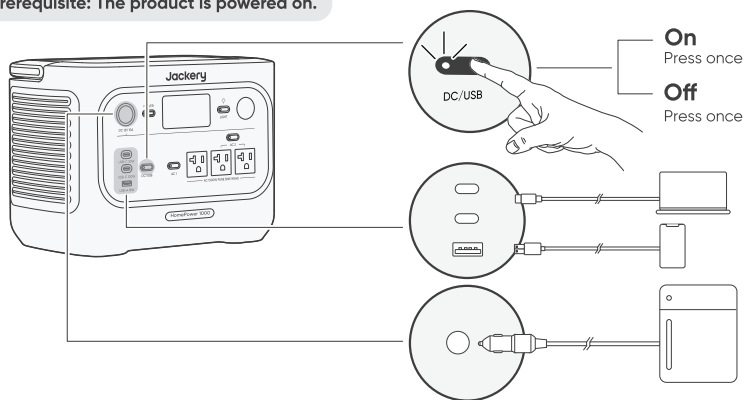

### CAUTION

- USB-C 100W is a USB-PD Power Source 3 (PS3) high-power output port. If the connected user device or accessory does not meet safety requirements, there may be a fire risk. Before using these ports, ensure that the connected device or accessory has fire safety protection.
- Only connect the Jackery HomePower 1000 to devices or accessories that comply with clauses 6.3, 6.4, and 6.5 of IEC/EN/UL 62368-1 (or other equivalent standards).
- To obtain maximum output power, use the official Jackery USB-C to USB-C 5A cable (20V DC/5A, 100W).

The product can charge your car battery using the Jackery 12V automobile battery charging cable, which is sold separately and available on our website.

### CAUTION

- The DC 12V port is only compatible with 12V car batteries and not suitable for 24V systems.
- Do not start the car while the product is charging the car battery through the 12V DC output port, as this may damage the product.
- This feature is intended for emergency use only and cannot charge a dead or damaged car battery.

## ● LED LIGHT ON/OFF

**The LED light has two modes:** Light mode and SOS mode. In any mode, press and hold the LED LIGHT button to turn off the light.

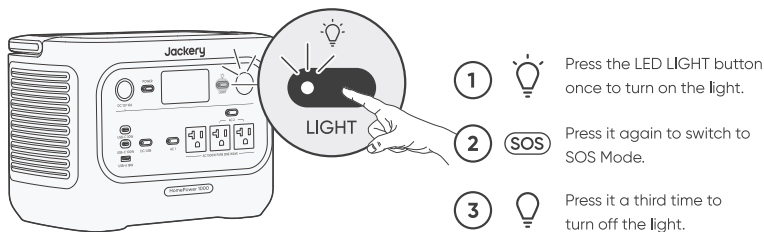

## ● AC AND DC OUTPUT RESUME FUNCTION

This function memorizes the output status and automatically resumes AC and DC outputs under defined conditions.

Auto Resume Conditions	Not Auto Resume Conditions
Power-on/Restart after shutdown or restart	Manual output off (button/App)
Battery SOC $\geq$ discharge limit +10% after reaching limit	Energy Saving mode output off
	Protection-triggered output off
Power-on/Restart after shutdown or restart	Discharge timer-triggered output off

## ● LCD SCREEN

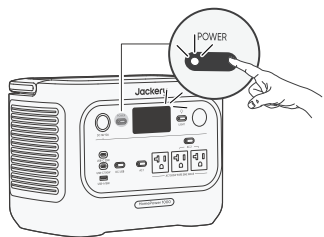

Shortly On	Turn on	Press the POWER button or when the product is charging.
	Turn off	Press the POWER button.
	Auto-off	The LCD turns off automatically and enters sleep mode after 2 minutes of inactivity.
Steady On (in charging or discharging state)	Turn on	Press the POWER button twice when the product is powered on.
	Turn off	Press the POWER button.
	Auto-off	The LCD turns off automatically after 2 hours of inactivity.

You can also set the screen display mode in the Jackery App.

## ● ENERGY SAVING MODE

To prevent unnecessary battery consumption from forgetting to turn off the output, the product enables Energy Saving Mode by default. When the AC 1/AC 2 or DC/USB output is turned on, the Energy Saving Mode icon will be displayed on the LCD screen. If no device is connected or the connected device's power consumption is below a certain threshold (25W AC output or 2W DC/USB output) for 12 hours, the product automatically turns off the outputs. Please set the Energy Saving Mode duration in the Jackery App.



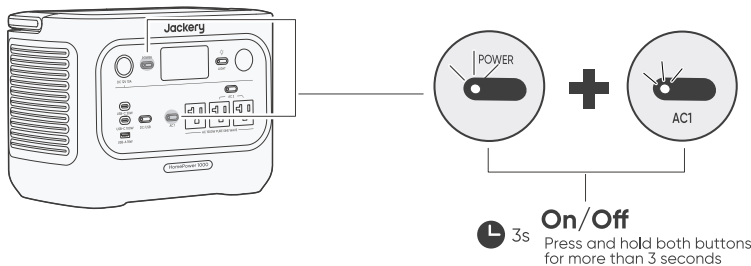









To disable the energy saving mode, press and hold both the AC 1 power button and the POWER button for more than 3 seconds. The product will not automatically turn off the AC 1/AC 2 or DC/USB output.



### NOTE

Energy Saving Mode resumes its previous state after powering on. Manual switching is required for mode changes.

## ● KEY COMBINATIONS

Buttons	Operation	Function
 Power Button  AC1 Power Button	 3s Press and hold both for 3s	Turn on/off the Energy Saving Mode
 Power Button  DC/USB Power Button	 3s Press and hold both for 3s	Reset Wi-Fi and Bluetooth
 DC/USB Power Button  AC1 Power Button	 1s Press and hold both for 1s	Turn on/off Wi-Fi & Bluetooth
 Power Button  LIGHT button	 1s Press and hold both for 1s	Turn on/off the Emergency Charging Mode

## UNINTERRUPTIBLE POWER SUPPLY (UPS)

Connect the product to a wall outlet with the AC charging cable, then press the AC 1/AC 2 output button and power your appliances at the same time.

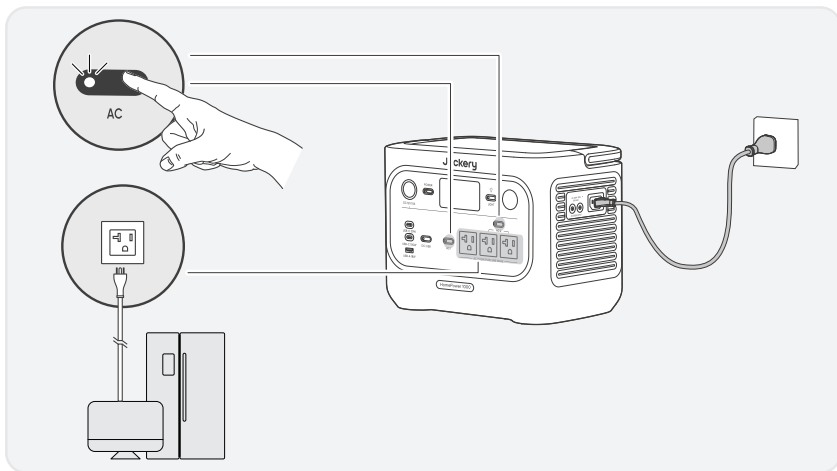

An Uninterruptible Power Supply (UPS) is a type of continuous power system that provides automated backup electric power to a load when the mains grid power fails.

In the event of a sudden loss of grid power, the Jackery HomePower 1000 will automatically switch to stored power within 10 ms to keep your appliances running.

In UPS mode, the unit's peak output reaches 12A before power outages. As simultaneous charging/discharging is enabled in Bypass Mode, the actual output power is lower than the rated output power in this mode, but returns to the rated output power during outages.

## CAUTION

- This product does not support 0 ms switching. Do not connect it to equipment that requires a 0 ms switching power supply, such as data servers or workstations.
- Before use, please test compatibility with your device multiple times.
- Do not connect loads exceeding the maximum output power of the product. Otherwise, overload protection will be triggered.

## CHARGING

**Green energy first:** We advocate using green energy first. This product supports two modes of charging at the same time: solar charging and AC wall charging. When AC wall charging and solar charging are turned on at the same time, the product will give priority to solar charging, and both methods will be used to charge the battery at the maximum permissible power.

### Fully charge the product before its first use.

## NOTE

- The recommended charging temperature for the product ranges from 14°F to 113°F (-10°C to 45°C), and the discharging temperature ranges from 14°F to 113°F (-10°C to 45°C). Operating the product beyond this temperature range may restrict its charging and discharging capabilities, or even prevent it from charging or discharging.
- The charging power and battery capacity of the product may vary due to temperature fluctuations.

## ● CHARGING VIA AC WALL OUTLET

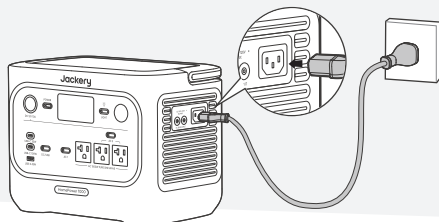

Connect the AC charging cable to the AC input port of the product and a wall outlet.

## CAUTION

Make sure the AC charging cable is fully and securely plugged into the AC input port. An incomplete connection may cause unstable current, overheating, poor contact, or device malfunction.

### Emergency Charging Mode

Under this mode, you can rapidly power up the portable power station using the AC charging method. This emergency charge function can be activated or deactivated through the Jackery App. When in emergency charging mode, the circular light indicating the state of charge (SOC) will blink at an increased pace.

\* To maximize battery life, it is best to charge at normal speed. Use emergency charging mode only when necessary. It's not recommended for regular, long-term use.

## ● CHARGING VIA SOLAR PANELS (SOLD SEPARATELY)

Jackery HomePower 1000 has two DC8020 input ports and is compatible with the Jackery solar panels. If one DC8020 input port needs to connect two solar panels simultaneously, please refer to the figure below for charging through the solar panel connector (sold separately, not included as standard).

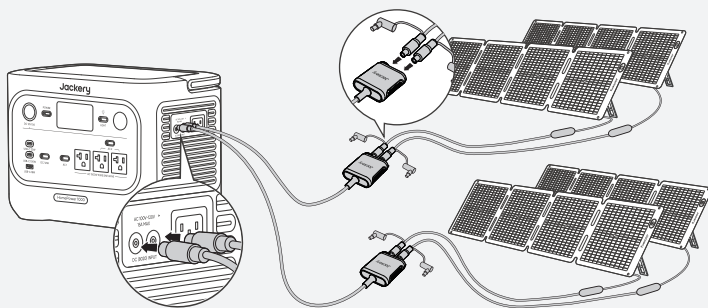

SolarSaga 100 Air × 4

### CAUTION

One DC8020 input port can be connected to at most two solar panels.

### CAUTION

Ensure that the input voltage for both DC input ports is the same. Failure to do so may damage the product. For example:

- It is recommended to use the same model of Jackery solar panels and the same number of panels when connecting solar panels to both DC8020 Input ports.
- Do not charge the product using both a car charger and a solar panel simultaneously. Doing so may blow the car fuse or result in charging failure.

It is recommended to use the Jackery solar panel to charge the product. Ensure that the open-circuit voltage ( $V_{oc}$ ) of the solar panel is within the DC input range (16V-60V) of the Jackery HomePower 1000. Jackery is not responsible for any damage or loss resulting from the use of third-party solar panels.

### ● CHARGING VIA A CAR CHARGER (SOLD SEPARATELY)

This product can be charged using a 12V car charger. Ensure that the car charger and the 12V car power outlet (car cigarette lighter) provide a good connection.

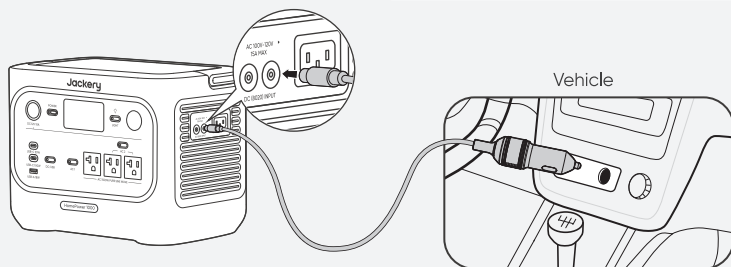

\*The car charging cable is sold separately.

## CAUTION

- Please start the vehicle before charging your power station.
- If the vehicle is running on bumpy roads, it is forbidden to use the car charger in case it causes non-standard operation. The Company will not be responsible for any loss caused by non-standard operation.
- Vehicle charging is only applicable to vehicles with 12V DC, not 24V DC. Please do not charge this product in a 24V vehicle to avoid personal injury and property loss.

## STORAGE

Store the product in a dry, clean place with proper ventilation. Storage temperature and humidity:

- 1 month: -4°F to 113°F / -20°C to 45°C (0-60%RH)
- 3 months: 32°F to 113°F / 0°C to 45°C (0-60%RH)
- 12 months: 32°F to 77°F / 0°C to 25°C (0-60%RH)

If this product is stored for a long period of time (3 months - 6 months) with the power depleted, it may become unchargeable. To prevent this and maintain battery health, it is recommended to check and recharge the product every three months and perform a full charge and discharge cycle at least once every 6 to 12 months.

## TROUBLESHOOTING

If any of the following fault codes appear, follow the listed corrective actions to resolve the issue. If the fault persists, please contact Jackery Customer Support.

Error Code	Corrective Measures
<b>F0</b>	Restart the product.
<b>F1</b>	Restart the product.
<b>F2</b>	Restart the product.
<b>F3</b>	Restart the product.
<b>F4</b>	Connect the product to loads to discharge its battery until the fault disappears.
<b>F5</b>	Charge the product via solar panels or an AC wall outlet until the fault disappears.
<b>F6</b>	<ol style="list-style-type: none"><li>1. Wait for the grid to normalize before charging the product via an AC wall outlet.</li><li>2. Check whether the air intake and exhaust vents are blocked; ensure 0.66 ft (20 cm) clearance on both sides of the product.</li><li>3. Place the product in a location that is not exposed to direct sunlight or high environmental temperatures.</li><li>4. Disconnect all loads from the product. Keep the product idle and wait until the fault disappears.</li><li>5. Restart the product.</li></ol>
<b>F7</b>	<ol style="list-style-type: none"><li>1. Remove all DC inputs from the product.</li><li>2. If you charge the product via a solar panel, check the open-circuit voltage (<math>V_{oc}</math>) of the connected solar panel. The product allows a maximum DC input voltage of 60V.</li><li>3. Restart the product and keep it idle. Wait until the fault disappears.</li></ol>
<b>F8</b>	Contact Jackery Customer Support.
<b>F9</b>	Remove the load connected to the USB ports of the product. Wait until the fault disappears.
<b>FE</b>	Contact Jackery Customer Support.

# SPECIFICATIONS

## ● GENERAL INFO

Product Name	Jackery HomePower 1000
Model No.	JHP-1000A / JHP-1000A-WH
Capacity	1024 Wh (20Ah/51.2V DC)
Cell Chemistry	LiFePO <sub>4</sub>
Weight	About 23.4 lbs/10.6 kg
Dimensions	12.4 × 7.9 × 9.2 in / 31.4 × 20.1 × 23.4 cm
Cycle Life	6000 cycles to 70%+ capacity

## ● INPUT PORTS

1 × AC Input	100V-120V~60Hz, 15A Max Bypass Mode <sup>1</sup> : 100V-120V~60Hz, 12A Max
2 × DC8020 Ports	Car: 11V-16V~8A Max, Double to 8A Max PV: 16V-60V~12A Max, Double to 21A Max/ 400W Max

## ● OUTPUT PORTS

3 × AC	120V~ 60Hz, 12.5A, 1500W Rated
AC Total Output <sup>1</sup>	1500W Rated, 3000W Surge peak
AC Output in Bypass Mode <sup>2</sup>	100V-120V~60Hz, 12A Max
2 × USB-C	USB-C 30W: 30W Max, 5V~3A, 9V~3A, 12V~2.5A, 15V~2A, 20V~1.5A
	USB-C 100W: 100W Max, 5V~3A, 9V~3A, 12V~3A, 15V~3A, 20V~5A
1 × USB-A	18W Max, 5-6V~3A, 6-9V~2A, 9-12V~1.5A
1 × DC 12V Port	12V~10A Max

## ● ENVIRONMENTAL OPERATING TEMPERATURE

Charging Temperature	14°F to 113°F / -10°C to 45°C
Discharging Temperature	14°F to 113°F / -10°C to 45°C

1. Indicates that two or more AC output ports work together.

2. The product can charge the battery from the AC wall outlet while delivering power through the AC output ports.

※ USB Type-C<sup>®</sup> and USB-C<sup>®</sup> are registered trademarks of USB Implementers Forum.

# WARRANTY

**We only provide our warranty to customers who purchase from the official Jackery website, Jackery-branded third-party platforms, or local authorized dealers.**

\*Warranty period and details may vary according to local laws, regulations, and authorized dealers.

## Limited Warranty

Jackery Inc. warrants to the original consumer purchaser that the Jackery product will be free from defects in workmanship and material under normal consumer use during the applicable warranty period identified in the 'Warranty Period' section below, subject to the exclusions set forth below.

This warranty statement sets forth Jackery's total and exclusive warranty obligation. We will not assume, nor authorize any person to assume for us, any other liability in connection with the sale of our products.

## Warranty Period

### 3 YEARS Standard Warranty

The standard warranty period for Jackery HomePower 1000 is 36 months. In each case, the warranty period is measured starting on the date of purchase by the original consumer purchaser. The sales receipt from the first consumer purchaser, or other reasonable documentary proof, is required in order to establish the start date of the warranty period.

### 2 YEARS Extended Warranty

To activate the Warranty Extension, you must register your product online or contact our customer service team at [hello@jackery.com](mailto:hello@jackery.com) to extend the standard warranty runtime.

## Repair or replacement

Jackery will repair or replace (at Jackery's expense) any Jackery product that fails to operate during the applicable warranty period due to a defect in workmanship or material. The repaired/replaced product assumes the remaining warranty of the original date of purchase.

## Limited to Original Consumer Buyer

The warranty on Jackery's product is limited to the original consumer purchaser and is not transferable to any subsequent owner.

## Exclusions

Jackery's warranty does not apply to:

- Misused, abused, modified, damaged by accident, or used for anything other than normal consumer use as authorized in Jackery's current product literature.
- Attempted repair by anyone other than an authorized facility.
- Any product purchased through an online auction house.
- Jackery's warranty does not apply to the battery cell unless the battery cell is fully charged by you within seven days after you purchase the product and at least once every 6 months thereafter.

## Interpretation Rights

Jackery reserves the right to final interpretation of the above customer after-sales policy.

# APP SETUP

## 1. Download the App and log in



Search for "Jackery" in Google Play or App Store to install the App. After that, you can register and log in.

Alternatively, scan the QR code below to download and install the App.

## 2. Add device

2.1 Click the button **+** to add your device;

2.2 Press the **POWER** button on the device to turn on, the Wi-Fi and Bluetooth icons on the device flash to indicate that the device has entered the network configuring mode, tap the **"Icon Flashed"** button and allow the App to connect to nearby devices and open Bluetooth permissions.



2.1



2.2

Power Button

DC/USB Power Button

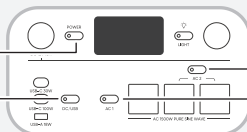

AC 2 power button

AC 1 power button

### NOTE

After the device is turned on and not connected to the App within 2 hours, it will automatically turn off Wi-Fi and Bluetooth.

2.3 After tapping the searched device icon, the App automatically connects the device via Bluetooth.

## NOTE

If "the device has been bound" is prompted during the binding process, the following two ways can be used for connection:

- The device owner will share this device with other users through the App.
- Press and hold the POWER button and DC/USB power button for 3 seconds to reset the device's Wi-Fi and Bluetooth, and then re-bind the device.

2.4 After the device is successfully connected, enter your Wi-Fi password and tap the **OK** button.

## NOTE

Please select a Wi-Fi network in 2.4 GHz band. The device does not support a Wi-Fi network in the 5 GHz band.

2.5 After the device is successfully added to the App, the Wi-Fi icon on the device will always be on.

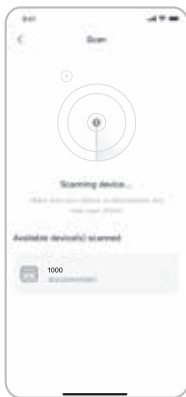

2.3



2.4



2.5

The above screenshots are for reference only.

## CAUTION

The Jackery app can connect to only one power station via Bluetooth at a time. Returning to the device list automatically disconnects Bluetooth. Tap the power station in the list again to reconnect automatically.

## ● 3. Unbind the device

Click the **Settings** icon in the upper right corner of the main interface of the device to enter the settings page, and click the **Unbind** button at the bottom of the page to unbind the device.

## ● 4. Notes

### 4.1 To turn on Wi-Fi & Bluetooth:

- Wi-Fi and Bluetooth are automatically turned on after the device is on, and the Wi-Fi and Bluetooth icons on the screen light up.
- Hold the DC/USB power button and the AC 1 power button at the same time until the Wi-Fi and Bluetooth icons on the screen light up.

### 4.2 To turn off Wi-Fi and Bluetooth

- Hold the DC/USB power button and the AC 1 power button at the same time until the Wi-Fi and Bluetooth icons on the screen are off.
- Wi-Fi and Bluetooth will be automatically turned off if no device is connected within 2 hours.

### 4.3 To reset Wi-Fi and Bluetooth

Hold the POWER button and DC/USB power button at the same time for 3 seconds to reset Wi-Fi and Bluetooth to factory settings. The connected App account will be unbound.

# INFORMATIONS DE SÉCURITÉ IMPORTANTES



## INSTRUCTIONS CONCERNANT LES RISQUES D'INCENDIE, DE CHOC ÉLECTRIQUE OU DE BLESSURES



### AVERTISSEMENT

**Respectez toujours les précautions suivantes lors de l'utilisation du produit.**

- Lisez toutes les instructions avant d'utiliser le produit.
- Ne laissez pas les enfants jouer avec du produit. Une surveillance étroite est nécessaire lorsque le produit est utilisé à proximité d'enfants.
- Évitez de placer les mains ou les doigts à l'intérieur du produit.
- Arrêtez immédiatement d'utiliser le produit s'il a été endommagé physiquement ou modifié. Une mauvaise utilisation peut entraîner un comportement imprévisible, un incendie, une explosion ou des blessures.
- Si vous constatez une surchauffe, une odeur inhabituelle, de la fumée, des fuites ou des brûlures, cessez immédiatement l'utilisation et contactez le revendeur ou notre service client.
- Ne tentez jamais d'ouvrir, de réparer ou de modifier le produit. Toute altération ou réassemblage peut entraîner un choc électrique, un incendie ou des dommages à la batterie.
- Soyez conscient que le liquide éjecté peut causer une irritation ou des brûlures. Une mauvaise utilisation peut provoquer des fuites. Évitez tout contact direct. En cas de contact avec les yeux, consultez immédiatement un médecin. En cas de contact avec la peau, rincez abondamment à l'eau claire et consultez un professionnel de santé sans tarder.
- N'exposez pas le produit au feu ni à des températures excessives. Une température supérieure à 130°C peut entraîner une explosion.
- L'utilisation de pièces non recommandées ou non fournies peut entraîner un risque d'incendie, de choc électrique ou de blessures.
- Ne laissez jamais la batterie en charge sans surveillance pendant de longues périodes. Surveillez toujours la charge pour assurer une utilisation sûre.
- Pour réduire le risque de choc électrique, débranchez le produit de toute source d'alimentation avant d'effectuer un entretien technique ou un dépannage.

## INSTRUCTIONS D'UTILISATION

### CONSERVEZ CES INSTRUCTIONS

- Cessez immédiatement d'utiliser le produit s'il présente des signes de dommage. Arrêtez l'utilisation et contactez l'assistance clientèle pour obtenir de l'aide.
- Ne rechargez pas la batterie dans un environnement extrêmement chaud ou froid, et respectez strictement les plages de températures d'utilisation spécifiées du produit :
- Température de charge : 14°F à 113°F (-10°C à 45°C)
- Température de décharge : 14°F à 113°F (-10°C à 45°C)
- Pour garantir une bonne circulation de l'air, gardez les orifices de ventilation du produit dégagés. Utilisez-le dans un endroit bien aéré, frais et sec pour éviter toute surchauffe.
- La charge dans un environnement humide ou mal ventilé peut présenter des risques pour la sécurité.
- L'eau peut provoquer des courts-circuits ou endommager le chargeur, entraînant des risques.
- Débranchez le cordon d'alimentation de la prise secteur pendant un orage.
- Éteignez immédiatement le produit à l'aide du bouton d'alimentation s'il est tombé, a subi un choc ou des vibrations.
- Assurez-vous que les appareils sont éteints avant de les connecter au produit.
- Ne rechargez pas le produit avec un câble ou une fiche endommagé(e).
- N'utilisez pas le produit pour charger un appareil équipé d'un câble ou d'une fiche endommagé(e).
- Débranchez toujours le cordon de charge en tirant sur la fiche, jamais sur le câble, afin d'éviter tout dommage.
- Veillez à ce que le produit soit correctement fixé lors du transport dans un véhicule en mouvement.
- NE placez PAS l'appareil à l'envers ou sur le côté pendant l'utilisation ou le stockage.
- NE placez PAS le produit sur le sol ou à une hauteur inférieure à 457 mm (18 pouces) lors de son utilisation dans un atelier ou un centre de réparation.
- N'utilisez PAS les accessoires du produit avec d'autres appareils ou équipements.
- Le temps de charge solaire dépend des conditions météorologiques. Placez le panneau solaire dans un endroit exposé au soleil direct autant que possible.

- **FUNCIÓN DE REANUDACIÓN DE SALIDA DE CA Y CC** - Ce produit doit être mis à la terre. En cas de dysfonctionnement ou de panne, la mise à la terre fournit un chemin de moindre résistance au courant électrique afin de réduire le risque de choc électrique. Ce produit est équipé d'un cordon avec un conducteur de mise à la terre et d'une fiche de mise à la terre. La fiche doit être branchée dans une prise correctement installée et mise à la terre conformément à tous les codes et règlements locaux.



## AVERTISSEMENT

Une connexion incorrecte du conducteur de mise à la terre peut entraîner un risque de choc électrique. Consultez un électricien qualifié si vous avez des doutes quant à la mise à la terre correcte du produit. Ne modifiez pas la fiche fournie avec le produit – si elle ne correspond pas à la prise, faites installer une prise appropriée par un électricien qualifié.



## ATTENTION

Cet appareil est destiné à un usage intérieur uniquement (veuillez placer cet appareil dans un environnement intérieur similaire lors de son utilisation à l'extérieur, par exemple dans des VR résidentiels, des tentes, des chalets, etc.).

※ Cet appareil n'est pas étanche ni résistant à la poussière. Éloignez-le de la pluie et des environnements humides pendant son utilisation.

## INSTRUCTIONS D'ENTRETIEN PAR L'UTILISATEUR

Au cours du cycle des produits de stockage d'énergie, une certaine dégradation de la capacité et de l'énergie se produira. À mesure que le nombre de cycles d'utilisation augmente et que la durée de stockage s'allonge, cette dégradation s'intensifiera progressivement, ce qui est un phénomène normal conforme au modèle de vieillissement naturel des cellules de batterie.

## SIGNIFICATION DES SYMBOLES

Symbole	Signification
<b>AVERTISSEMENT</b>	Pratiques dangereuses pouvant entraîner des blessures graves, la mort et/ou des dommages matériels.
<b>ATTENTION</b>	Pratiques dangereuses pouvant entraîner des blessures corporelles et/ou des dommages matériels.
<b>REMARQUE</b>	Pratiques dangereuses pouvant entraîner des dommages à l'équipement, une perte de données, une détérioration des performances ou des résultats inattendus.
<b>CONSEILS</b>	Complément les informations importantes ou les conseils d'utilisation dans le texte.

Symbole	Signification
	Mise en garde! Le non-respect des messages d'avertissement peut entraîner des blessures.
	Lire le manuel de l'opérateur
	Ce symbole indique que le produit ne doit pas être jeté avec les ordures ménagères. Il doit être apporté à un point de collecte désigné pour un recyclage approprié. Une élimination et un recyclage corrects contribuent à la protection de l'environnement. Pour plus d'informations, veuillez contacter votre autorité locale, le service de gestion des déchets ou le revendeur du produit.

Symbole	Signification
	Ne démontez pas le produit.
	Ne pas fumer ni utiliser de flamme nue
	Les enfants ne sont pas admis
	Ce symbole indique que le produit contient une batterie lithium-ion (Li-ion), qui doit être éliminée ou recyclée de manière appropriée.



Cet appareil est conforme à la partie 15 des règles de la FCC. Son fonctionnement est soumis aux deux conditions suivantes : (1) cet appareil ne doit pas causer d'interférences nuisibles, et (2) cet appareil doit accepter toute

interférence reçue, y compris les interférences pouvant entraîner un fonctionnement indésirable.

**REMARQUE :** Cet équipement a été testé et déclaré conforme aux limites concernant les appareils numériques de classe B, conformément à la partie 15 du règlement de la FCC.

Ces limites sont conçues pour offrir une protection raisonnable contre les interférences dangereuses dans le cadre d'une installation résidentielle. Cet équipement génère, utilise et émet des ondes radios qui peuvent, si cet équipement n'est pas installé et utilisé conformément aux instructions, perturber les communications radios. Toutefois,

il n'y a aucune garantie qu'aucune interférence ne se produise lors d'une installation particulière.

Si cet équipement trouble la réception de la radio ou de la télévision, ce qui peut être déterminé en éteignant et en allumant cet équipement, l'utilisateur est encouragé à tenter de corriger ces interférences en essayant une ou plusieurs des mesures suivantes :

- Réorientez ou déplacez l'antenne de réception.
- Éloignez l'équipement du récepteur.
- Connectez l'équipement à une prise d'un autre circuit que celui auquel le récepteur est connecté.
- Consultez le revendeur ou bien demandez de l'aide à un technicien de radio/télévision expérimenté.

**MODIFICATION :** Tout changement ou modification non expressément approuvé par le titulaire de cet appareil pourrait annuler l'autorisation de l'utilisateur à utiliser l'appareil.

## CONTENU DE LA BOÎTE

1



Jackery  
HomePower 1000

2

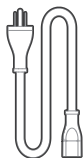

Câble de charge CA

3



Documents

### CONSEILS

Le câble de chargement pour voiture n'est pas inclus, mais peut être acheté séparément sur notre site Web. Pour obtenir de l'aide, veuillez contacter le service à la clientèle de Jackery.

# APERÇU DU PRODUIT

## ● VUE DE FACE

Bouton d'alimentation principal

LCD

Port CC 12 V

12V<sup>max</sup>10A max.

Sortie USB-C 30W

30W max., 5V<sup>max</sup>3A, 9V<sup>max</sup>3A,  
12V<sup>max</sup>2,5A, 15V<sup>max</sup>2A, 20V<sup>max</sup>1,5A

Sortie USB-C 100W

100W max., 5V<sup>max</sup>3A, 9V<sup>max</sup>3A,  
12V<sup>max</sup>3A, 15V<sup>max</sup>3A, 20V<sup>max</sup>5A

Sortie USB-A 18W

18W max., 5-6V<sup>max</sup>3A, 6-9V<sup>max</sup>2A,  
9-12V<sup>max</sup>1,5A

Bouton d'alimentation CC/USB

Bouton lumière LED

Lumière LED

Bouton d'alimentation  
CA 2

Sortie CA

120V~ 60Hz, 12,5 A max.,  
1500W nominal

Bouton d'alimentation CA1

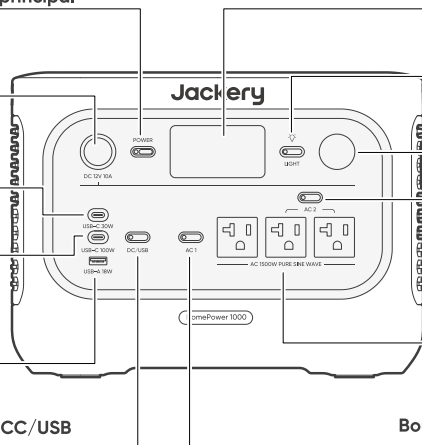

## ● VUE LATÉRALE DROITE

Poignée

Entrée CC (2xPorts DC8020)

PV: 16-60 V<sup>max</sup>12 A, double à 21 A  
max. / 400 W max.  
Oiture: 11-16 V<sup>max</sup>8 A max.,  
double à 8 A max.

Entrée CA

100V-120 V~ 60 Hz, 15 A max.

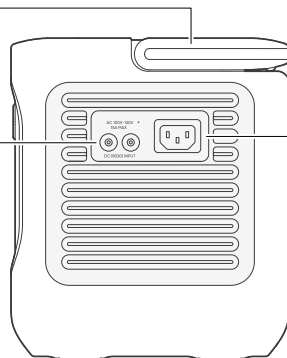

## AFFICHAGE LCD

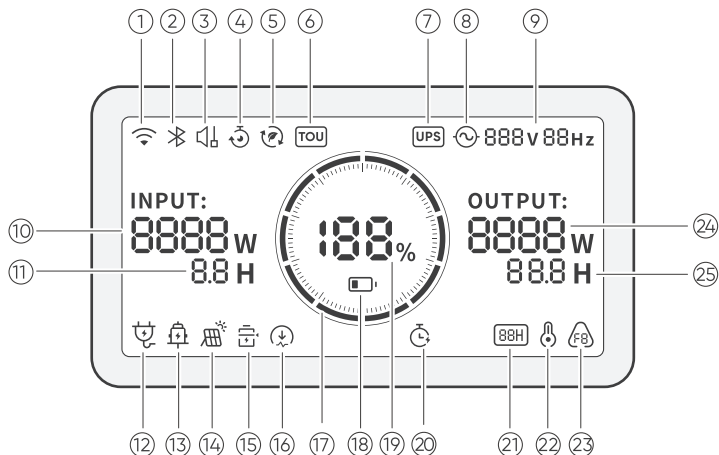

①		<b>Wi-Fi</b>	<p><b>Allumé :</b> Wi-Fi connecté.</p> <p><b>Clignotant :</b> Prêt à se connecter au Wi-Fi.</p> <p><b>Éteint :</b> Wi-Fi déconnecté.</p>
②		<b>Bluetooth</b>	<p><b>Allumé :</b> Bluetooth connecté.</p> <p><b>Clignotant :</b> Prêt à se connecter au Bluetooth.</p> <p><b>Éteint :</b> Bluetooth déconnecté.</p>
③		<b>Mode de Charge Silencieuse</b>	<p><b>Allumé :</b> Le bruit pendant la charge est considérablement réduit, tandis que la puissance de charge est diminuée et la vitesse de charge ralentit.</p> <p><b>Éteint :</b> Le mode de charge silencieuse est désactivé.</p> <p>Activez/désactivez cette fonction dans l'application Jackery. Le réglage est conservé lorsque l'appareil est mis hors tension.</p>
④		<b>Plan de Charge</b>	<p>Personnalisez le temps de charge du Jackery HomePower 1000. Adapté aux situations avec des tarifs d'électricité variables, il permet d'établir des plans de charge en fonction des heures pleines et creuses, afin de réduire les coûts d'électricité.</p> <p>Veuillez configurer cette fonction dans l'application Jackery. Le réglage est conservé lorsque l'appareil est mis hors tension.</p>
⑤		<b>Mode Autonome</b>	<p>Maximise l'utilisation de l'énergie solaire et réduit la dépendance à l'électricité du réseau en donnant la priorité à l'énergie solaire stockée, ce qui diminue les coûts d'électricité. La station d'énergie doit être connectée simultanément aux panneaux solaires et au réseau, la puissance de charge étant limitée par la puissance de dérivation.</p> <p>Veuillez activer/désactiver cette fonction dans l'application. Le réglage est conservé lorsque l'appareil est mis hors tension.</p>
⑥		<b>Mode TOU</b>	<p><b>Activé :</b> Le mode TOU est activé (SOC de secours par défaut : 60 %). Pendant les heures de pointe, le produit privilégie la décharge de la batterie afin de réduire les coûts liés à la consommation en période de pointe, lorsque l'énergie stockée dépasse le SOC de réserve. Pendant les heures creuses, le système recharge la batterie à partir du réseau afin de réaliser l'écrêtage des pics et le remplissage des creux.</p> <p><b>Désactivé :</b> Le mode TOU est désactivé. L'appareil ne suit pas la stratégie TOU (heures pleines / heures creuses) et fonctionne selon la logique d'alimentation et de charge par défaut.</p> <p>Veuillez activer/désactiver cette fonction dans l'application. Le réglage est conservé lorsque l'appareil est mis hors tension.</p>

⑦		ASI	<b>Allumé</b> : Le produit est en mode bypass, durant lequel le temps de commutation de l'alimentation électrique du réseau à la batterie est de 10 ms. <b>Éteint</b> : Le produit n'est pas en mode bypass.
⑧		Indicateur d'alimentation CA	La sortie CA (onde sinusoïdale pure) est activée.
⑨	888v 88Hz	Tension et fréquence de sortie	Affiche la tension et la fréquence de sortie lorsque la sortie CA est activée.
⑩	INPUT: 8888W	Puissance d'Entrée	Affiche la puissance d'entrée en watts.
⑪	8.8 H	Temps de Charge Restant	Affiche le temps de charge restant.
⑫		Indicateur de Charge sur Prise Murale CA	Le produit est chargé via l'entrée CA en utilisant l'énergie du réseau.
⑬		Indicateur de Charge Voiture	Le produit est chargé via l'entrée CC (DC8020) en utilisant du CC 12V (charge via voiture).
⑭		Indicateur de Charge Solaire	Le produit est chargé via l'entrée CC (DC8020) à l'aide de panneaux solaires.
⑮		Mode d'Économie de Batterie	<b>Allumé</b> : Limite la capacité maximale utilisable de la batterie pour prolonger sa durée de vie. <b>Éteint</b> : Le mode d'économie de batterie est désactivé. Activez/désactivez cette fonction dans l'application Jackery. Le réglage est conservé lorsque l'appareil est mis hors tension. Lorsque cette fonction est activée, le produit effectue occasionnellement un cycle de charge-décharge complet pour calibrer le SOC.
⑯		Limite de puissance de charge	<b>Allumé</b> : La limite de puissance de charge est activée dans l'application Jackery. <b>Éteint</b> : La limite de puissance de charge est désactivée dans l'application Jackery. Le réglage est conservé lorsque l'appareil est mis hors tension.
⑰		Indicateur de Puissance de la Batterie	Lorsque le produit est en charge, le cercle orange autour du pourcentage de batterie s'allume en séquence. Lorsqu'il charge d'autres appareils, le cercle orange reste allumé.
⑱		Indicateur de Batterie Faible	<b>Allumé</b> : Le niveau de la batterie est inférieur à 20 %. <b>Cignotant</b> : Le niveau de la batterie est inférieur à 5 %. <b>Éteint</b> : Le niveau de la batterie n'est pas inférieur à 20 % ou le produit est en charge.
⑲	188%	Pourcentage de Batterie Restant	Affiche le pourcentage de batterie restant.
⑳		Minuterie de décharge	<b>Activé</b> : une minuterie de décharge est définie. <b>Désactivé</b> : aucune minuterie de décharge n'est définie. Activez/désactivez cette fonction dans l'application Jackery. Le réglage n'est pas conservé lorsque l'appareil est mis hors tension.
㉑	88H	Mode d'Économie d'Énergie	Lorsque la sortie CA ou CC est activée en appuyant sur le bouton d'alimentation CA ou CC/USB : <b>Allumé</b> : Mode d'économie d'énergie activé. <b>Éteint</b> : Mode d'économie d'énergie désactivé.
㉒		Indicateur de Température Élevée	La protection contre les températures élevées est déclenchée. Le produit peut cesser de fonctionner jusqu'à ce que sa température revienne dans la plage de fonctionnement normale.
		Indicateur de Basse Température	La protection contre les basses températures est déclenchée. Le produit peut cesser de fonctionner jusqu'à ce que sa température revienne dans la plage de fonctionnement normale.
㉓		Code d'erreur	Une erreur produit s'est produite. Veuillez consulter la section « Dépannage » pour plus de détails.
㉔	OUTPUT: 8888W	Puissance de Sortie	Affiche la puissance de sortie en watts.
㉕	88.8 H	Temps de Décharge Restant	Affiche le temps de décharge restant.

# FONCTIONNEMENT

## MARCHE/ARRÊT

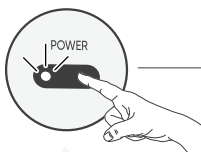
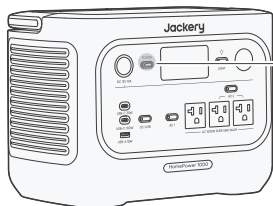

### Marche

Appuyez une fois

### Arrêt

Appuyez et maintenez pendant 3 secondes



### Temps de veille par défaut : 2 heures

Le produit s'éteindra automatiquement après 2 heures d'inactivité, sans charge ni décharge.

\*Le temps de veille peut être réglé dans l'application Jackery.

Lorsque le mode Économie d'énergie est activé, le produit s'éteindra automatiquement après 12 heures si le bouton d'alimentation CA 1/CA 2 ou USB est allumé mais que le produit ne charge ni ne décharge.

## SORTIE CA MARCHE/ARRÊT

Prérequis : Le produit est allumé.

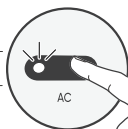
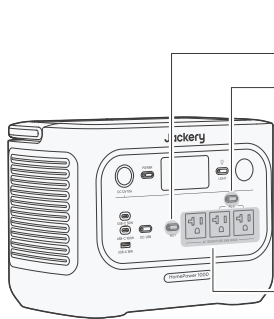

### Marche

Appuyez une fois

### Arrêt

Appuyez une fois

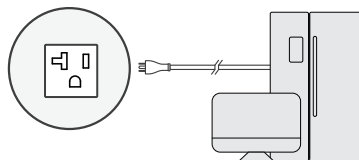

Les boutons d'alimentation CA1 et CA2 contrôlent deux paires de prises CA séparées. Appuyer sur chaque bouton active ou désactive sa paire de prises CA correspondante.

## ● SORTIE CC 12V/USB MARCHÉ/ARRÊT

Prérequis : Le produit est allumé.

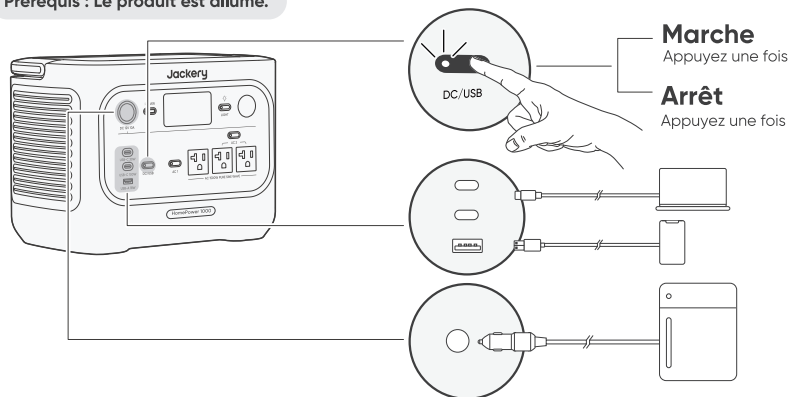

### ATTENTION

- Les ports USB-C de 100W sont des ports de sortie haute puissance de type Source d'alimentation 3 (PS3) selon USB-PD. Si l'appareil utilisateur ou l'accessoire connecté ne répond pas aux exigences de sécurité, il peut présenter un risque d'incendie. Avant d'utiliser ces ports, assurez-vous que l'appareil ou l'accessoire connecté dispose d'une protection contre les incendies.
- Ne connectez le Jackery HomePower 1000 qu'à des appareils ou accessoires conformes aux clauses 6.3, 6.4 et 6.5 de la norme IEC/EN/UL 62368-1 (ou autres normes équivalentes).
- Pour obtenir la puissance de sortie maximale, utilisez le câble officiel Jackery USB-C vers USB-C 5A (20 V CC/5A, 100W).

Le produit peut charger la batterie de votre voiture à l'aide du câble de charge de batterie automobile Jackery 12V, vendu séparément et disponible sur notre site web.

### ATTENTION

- Le port CC 12V est uniquement compatible avec les batteries de voiture 12V et ne convient pas aux systèmes 24V.
- Ne démarrez pas la voiture pendant que le produit charge la batterie via le port de sortie CC 12V (port allume-cigare), car cela pourrait endommager le produit.
- Cette fonctionnalité est destinée à un usage d'urgence uniquement et ne peut pas charger une batterie de voiture morte ou endommagée.

## ● LAMPE LED MARCHÉ/ARRÊT

La lampe LED dispose de deux modes: mode éclairage et mode SOS. Dans n'importe quel mode, appuyez et maintenez sur le bouton pour éteindre la lumière.

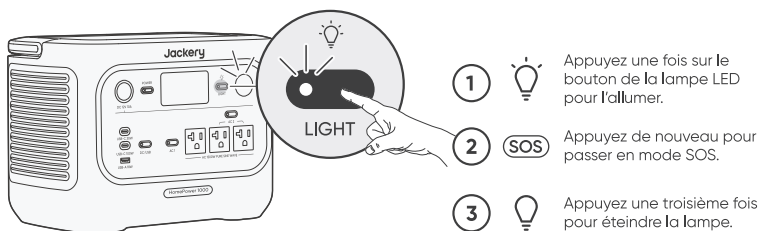

## ● FONCTION DE REPRISE DE SORTIE CA ET CC

Cette fonction mémorise l'état de la sortie et reprend automatiquement les sorties CA et CC sous certaines conditions définies.

Conditions de reprise automatique	Conditions sans reprise automatique
Mise sous tension/redémarrage après arrêt ou redémarrage	Sortie désactivée manuellement (bouton/App)
SOC de la batterie $\geq$ limite de décharge +10% après avoir atteint la limite	Sortie désactivée en mode économie d'énergie
	Sortie désactivée suite à un déclenchement de protection
Mise à niveau OTA terminée	Sortie désactivée par le minuteur de décharge

## ● AFFICHAGE LCD

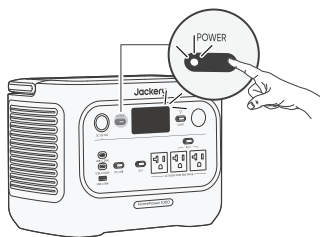

<b>Allumer en discontinu</b>	<b>Allumer</b>	Appuyez sur le bouton d'alimentation principal ou lorsque le produit est en charge.
	<b>Éteindre</b>	Appuyez sur le bouton d'alimentation principal.
	<b>Arrêt automatique</b>	L'écran LCD s'éteint automatiquement et entre en mode veille après 2 minutes d'inactivité.
<b>Allumer en continu (en cours de charge ou de décharge)</b>	<b>Allumer</b>	Appuyez deux fois sur le bouton POWER lorsque le produit est sous tension.
	<b>Éteindre</b>	Appuyez sur le bouton d'alimentation principal.
	<b>Arrêt automatique</b>	L'écran LCD s'éteint automatiquement après 2 heures d'inactivité.

Vous pouvez également définir le mode d'affichage de l'écran dans l'application Jackery.

## ● MODE D'ÉCONOMIE D'ÉNERGIE

Pour éviter une consommation inutile de la batterie due à l'oubli de désactiver la sortie, le produit active par défaut le Mode d'Économie d'Énergie. Lorsque la sortie CA ou CC/USB est activée, l'icône du mode Économie d'énergie s'affichera sur l'écran LCD. Si aucun appareil n'est connecté ou si la consommation de l'appareil connecté est inférieure à un certain seuil (Sortie CA de 25 W ou sortie CC/USB de 2 W) pendant 12 heures, l'appareil désactivera automatiquement toutes les sorties. Veuillez configurer la durée du mode Économie d'énergie dans l'application Jackery.



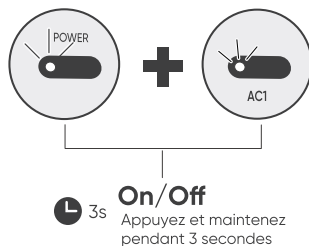
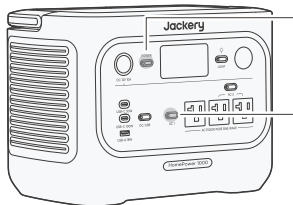









Pour désactiver le mode d'économie d'énergie, appuyez et maintenez enfoncé à la fois le bouton d'alimentation CA1 et le bouton d'alimentation principal pendant plus de 3 secondes. Le produit n'éteindra pas automatiquement la sortie CA ou CC/USB.



### REMARQUE

Le mode d'économie d'énergie reprend l'état précédent après l'allumage. Un changement de mode nécessite un commutateur manuel.

## ● FONCTIONNEMENT DES BOUTONS

Boutons	Utilisation	Fonction
  Bouton d'alimentation principal    Bouton d'alimentation CA1	 3s Appuyer 3 secondes sur les deux	Activer/désactiver le mode économie d'énergie
  Bouton d'alimentation principal    Bouton d'alimentation CC/USB	 3s Appuyer 3 secondes sur les deux	Réinitialiser le Wi-Fi et le Bluetooth
  Bouton d'alimentation CC/USB    Bouton d'alimentation CA1	 1s Appuyer 1 seconde sur les deux	Activer/désactiver le Wi-Fi et le Bluetooth
  Bouton d'alimentation principal    Bouton lumière LED	 1s Appuyer 1 seconde sur les deux	Activer / Désactiver le mode de charge d'urgence

## ALIMENTATION SANS INTERRUPTION (ASI)

Connectez le produit à une prise murale à l'aide du câble de charge CA, puis appuyez sur le bouton d'alimentation CA1/CA 2 pour alimenter vos appareils en même temps.

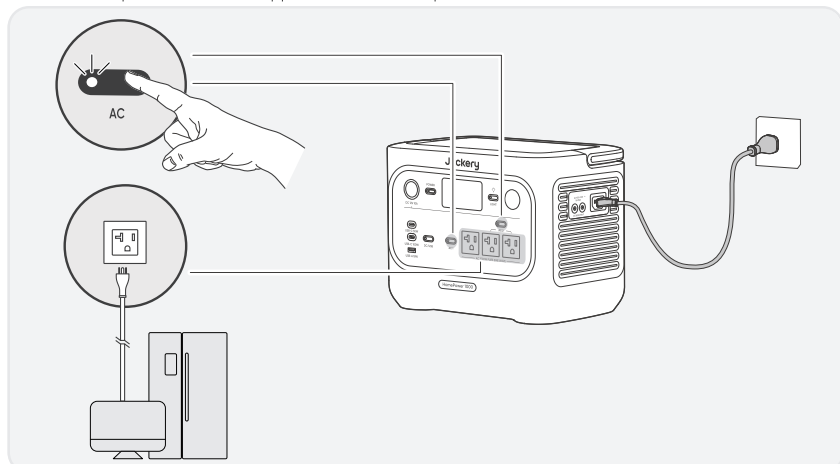

Une alimentation sans interruption (ASI) est un système d'alimentation continue qui fournit automatiquement une alimentation électrique de secours à une charge lorsque l'alimentation du réseau principal est interrompue.

En cas de perte soudaine de l'alimentation du réseau, le Jackery HomePower 1000 basculera automatiquement sur l'alimentation stockée en moins de 10 ms pour maintenir vos appareils en fonctionnement.

En mode ASI, la puissance de crête de sortie de l'appareil atteint 12A avant les coupures de courant. Comme la charge et la décharge simultanées sont activées en mode dérivation, la puissance de sortie réelle est inférieure à la puissance nominale en mode dérivation, mais revient à la puissance nominale lors des coupures.

## ATTENTION

- Ce produit ne prend pas en charge un basculement instantané (0 ms). Ne le connectez pas à des équipements nécessitant une alimentation sans interruption, tels que des serveurs de données ou des stations de travail.
- Avant toute utilisation, testez plusieurs fois la compatibilité avec votre appareil.
- Ne connectez pas de charges dépassant la puissance de sortie maximale du produit. Sinon, la protection contre les surcharges sera déclenchée.

## CHARGE

**L'énergie verte d'abord** : nous préconisons l'utilisation de l'énergie verte en premier. Ce produit prend en charge deux modes de recharge simultanés : la recharge solaire et la recharge par prise murale CA. Quand la recharge par prise murale CA et la recharge solaire sont effectuées en même temps, le produit privilégie la recharge solaire. Les deux méthodes sont utilisées pour charger la batterie à la puissance maximale autorisée.

### Chargez complètement le produit avant sa première utilisation.

## REMARQUE

- La température de charge recommandée pour le produit est comprise entre 14°F et 113°F (-10°C à 45°C), et la température de décharge est comprise entre 14°F et 113°F (-10°C à 45°C). Utiliser le produit en dehors de cette plage de températures peut limiter ses capacités de charge et de décharge, voire empêcher la charge ou la décharge.
- La puissance de charge et la capacité de la batterie du produit peuvent varier en raison des fluctuations de température.

## ● CHARGEMENT PAR PRISE MURALE CA

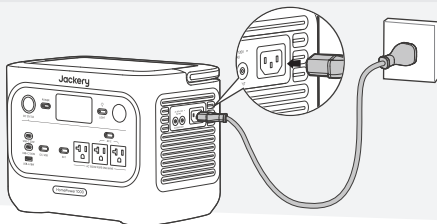

Connectez le câble de charge CA au port d'entrée CA de l'appareil et à une prise murale.

## ATTENTION

Assurez-vous que le câble de charge CA est entièrement et solidement inséré dans le port d'entrée CA. Une connexion incomplète peut entraîner un courant instable, une surchauffe, un mauvais contact ou un dysfonctionnement de l'appareil.

### Mode de Charge d'Urgence

Dans ce mode, vous pouvez recharger rapidement la station d'énergie portable en utilisant la méthode de charge AC. Cette fonction de charge d'urgence peut être activée ou désactivée via l'application Jackery. En mode de charge d'urgence, la lumière circulaire indiquant l'état de charge (SOC) clignote plus rapidement.

\* Pour prolonger au maximum la durée de vie de la batterie, il est préférable de charger à la vitesse standard. La charge d'urgence doit être utilisée uniquement pour des situations nécessitant un boost rapide en énergie et n'est pas recommandée pour un usage régulier sur le long terme.

## ● CHARGEMENT PAR PANNEAUX SOLAIRES (VENDU SÉPARÉMENT)

Le Jackery HomePower 1000 dispose de deux ports d'entrée DC8020 et est compatible avec les panneaux solaires de la Jackery.

Si un seul port d'entrée DC8020 doit être connecté à deux panneaux solaires simultanément, veuillez vous référer au schéma ci-dessous pour le branchement via le connecteur de panneau solaire (vendu séparément, non inclus en standard).

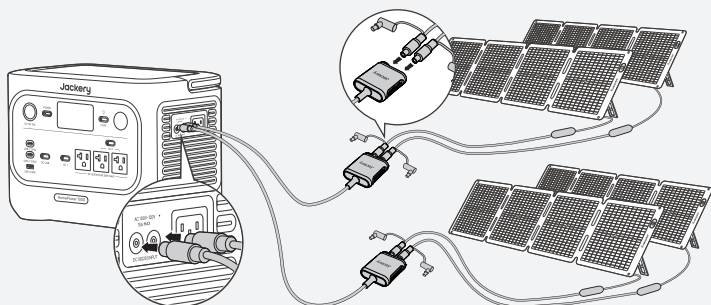

SolarSaga 100 Air × 4

### ATTENTION

Un port d'entrée DC8020 peut être connecté à un maximum de deux panneaux solaires.

### ATTENTION

Assurez-vous que la tension d'entrée pour les deux ports d'entrée CC est la même. Sinon, le produit pourrait être endommagé. Par exemple:

- Utiliser le même modèle de panneaux solaires Jackery et le même nombre de panneaux lors de la connexion des panneaux solaires aux deux ports d'entrée DC8020.
- Ne chargez pas le produit à la fois avec un chargeur de voiture et un panneau solaire simultanément. Cela pourrait faire sauter le fusible de la voiture ou entraîner un échec de la charge.

Il est recommandé d'utiliser le panneau solaire Jackery pour charger le Jackery HomePower 1000. Assurez-vous que la tension en circuit ouvert ( $V_{oc}$ ) du panneau solaire se situe dans la plage de tension d'entrée CC du Jackery HomePower 1000 (16V–60V). Jackery décline toute responsabilité en cas de pertes causées par l'utilisation de panneaux solaires d'autres marques.

## ● CHARGEMENT PAR PRISE DE VOITURE (VENDU SÉPARÉMENT)

Ce produit peut être chargé à l'aide d'un chargeur de voiture 12 V. Assurez-vous que le chargeur allume-cigare et l'allume-cigare de la voiture sont bien branchés.

※ Le câble de chargement de voiture est vendu séparément.

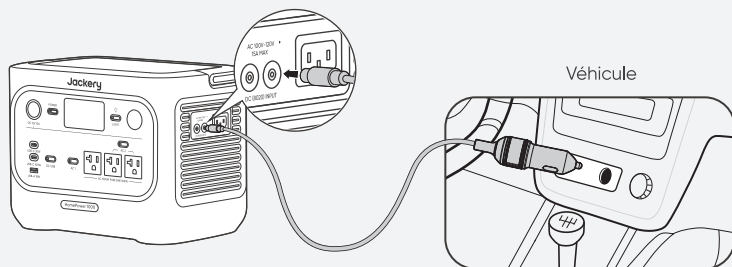

## ATTENTION

- Veuillez démarrer le véhicule avant de charger votre station d'alimentation.
- Si le véhicule roule sur des routes accidentées, il est interdit d'utiliser le chargeur de voiture afin d'éviter tout risque de surchauffe dû à une mauvaise connexion. La société ne sera pas responsable des pertes causées par une utilisation non conforme.
- La charge par véhicule est uniquement applicable aux véhicules en 12 V CC, pas en 24 V CC. Veuillez ne pas charger ce produit dans un véhicule 24 V afin d'éviter tout risque de blessure ou de dommage matériel.

## STOCKAGE

Conservez le produit dans un endroit propre et sec avec une ventilation adéquate. Température et humidité de stockage :

- 1 mois : -4°F à 113°F / -20°C à 45°C (0-60% HR)
- 3 mois : 32°F à 113°F / 0°C à 45°C (0-60% HR)
- 12 mois : 32°F à 77°F / 0°C à 25°C (0-60% HR)

Si ce produit est stocké pendant une longue période (3 à 6 mois) avec la batterie déchargée, il peut devenir impossible de le recharger. Pour éviter cela et préserver la santé de la batterie, il est recommandé de vérifier et de recharger le produit tous les trois mois, et d'effectuer un cycle de charge et de décharge complet au moins une fois tous les 6 à 12 mois.

## DÉPANNAGE

Si l'un des codes d'erreur suivants apparaît, suivez les actions correctives indiquées pour résoudre le problème. Si l'erreur persiste, veuillez contacter le service à la clientèle de Jackery.

Code d'erreur	Mesures correctives
<b>F0</b>	Redémarrez le produit.
<b>F1</b>	Redémarrez le produit.
<b>F2</b>	Redémarrez le produit.
<b>F3</b>	Redémarrez le produit.
<b>F4</b>	Connectez le produit à des charges pour décharger sa batterie jusqu'à ce que l'erreur disparaisse.
<b>F5</b>	Chargez le produit via des panneaux solaires ou une prise murale CA jusqu'à ce que l'erreur disparaisse.
<b>F6</b>	<ol style="list-style-type: none"><li>1. Attendez que le réseau se normalise avant de charger le produit via une prise murale CA.</li><li>2. Vérifiez si les entrées et sorties d'air sont obstruées; assurez un espace de 0,66 pied (20 cm) de chaque côté du produit.</li><li>3. Placez le produit dans un endroit qui n'est pas exposé à la lumière directe du soleil ou à des températures ambiantes élevées.</li><li>4. Déconnectez toutes les charges du produit. Laissez le produit inactif et attendez que l'erreur disparaisse.</li><li>5. Redémarrez le produit.</li></ol>
<b>F7</b>	<ol style="list-style-type: none"><li>1. Retirez toutes les entrées CC du produit.</li><li>2. Vérifiez la tension en circuit ouvert (<math>V_{oc}</math>) des panneaux solaires connectés. Le produit autorise une tension d'entrée CC maximale de 60V.</li><li>3. Redémarrez le produit et laissez-le inactif. Attendez que l'erreur disparaisse.</li></ol>
<b>F8</b>	Contactez le service à la clientèle de Jackery.
<b>F9</b>	Retirez la charge connectée aux ports USB du produit. Attendez que l'erreur disparaisse.
<b>FE</b>	Contactez le service à la clientèle de Jackery.

# SPÉCIFICATIONS

## ● INFORMATIONS GÉNÉRALES

Nom du produit	Jackery HomePower 1000
N° modèle	JHP-1000A / JHP-1000A-WH
Capacité	1024 Wh (20 Ah/51,2 V DC)
Cellule Chimique	LiFePO <sub>4</sub>
Poids	Environ 23,4 lbs / 10,6 kg
Dimensions	12,4 × 7,9 × 9,2 in / 31,4 × 20,1 × 23,4 cm
Durée de vie	Capacité de 6000 cycles à 70 % ou plus

## ● PORTS D'ENTRÉE

1 × Entrée CA	100V-120 V~60 Hz, 15 A max. Mode dérivation <sup>1</sup> : 100V-120V~60Hz, 12A max.
2 × Ports DC8020	PV: 16 V-60 V=12 A max., double à 21 A max./400 W max. Oiture: 11 V-16 V=8 A max., double à 8 A max.

## ● PORTS DE SORTIE

3 × Sortie CA	120V~60Hz, 12,5A max., 1500W nominal
Sortie totale CA <sup>1</sup>	1500W nominal, 3000W crête
Sortie CA en mode dérivation <sup>2</sup>	100V-120V~60Hz, 12A max.
2 × Sortie USB-C	USB-C 30W: 30W max., 5V=3A, 9V=3A, 12V=2,5A, 15V=2A, 20V=1,5A
	USB-C 100W: 100W max., 5V=3A, 9V=3A, 12V=3A, 15V=3A, 20V=5A
1 × Sortie USB-A	18W max., 5-6V=3A, 6-9V=2A, 9-12V=1,5A
1 × Port CC 12V	12V=10A max.

## ● TEMPÉRATURE DE FONCTIONNEMENT

Température de charge	14 °F à 113 °F / - 10 °C à 45 °C
Température de décharge	14 °F à 113 °F / - 10 °C à 45 °C

1. Indique que deux ports de sortie CA ou plus fonctionnent ensemble.

2. Le produit peut charger la batterie à partir d'une prise murale CA tout en fournissant de l'énergie via les ports de sortie CA.

※ USB Type-C<sup>®</sup> et USB-C<sup>®</sup> sont des marques déposées de USB Implementers Forum.

# GARANTIE

Nous ne fournissons notre garantie qu'aux clients qui achètent sur le site officiel de Jackery, sur des plateformes tierces portant la marque Jackery, ou auprès de revendeurs autorisés locaux.

\*La durée et les détails de la garantie peuvent varier en fonction des lois, réglementations et revendeurs autorisés locaux.

## Garantie limitée

Jackery Inc. garantit à l'acheteur et consommateur d'origine que le produit de Jackery sera exempt de tout défaut de fabrication et de matériaux dans le cadre d'une utilisation normale pendant toute la durée de la période de garantie applicable identifiée dans la section « Période de garantie » ci-dessous, sous réserve des exceptions énoncées ci-dessous.

Cette déclaration de garantie énonce les obligations totales et exclusives de garantie de Jackery. Nous n'assumerons pas et nous n'autorisons personne à assumer pour nous toute autre responsabilité en lien avec la vente de nos produits.

## Période de garantie

### 3 ANS Garantie standard

La période de garantie standard du Jackery HomePower 1000 est de 36 mois. Dans tous les cas, la période de garantie commence à compter de la date d'achat par l'acheteur et consommateur d'origine. La facture du premier achat du consommateur ou toute autre preuve documentaire raisonnable est nécessaire afin d'établir la date de début de la période de garantie.

### 2 ANS Garantie prolongée

Pour activer l'extension de garantie, vous devez enregistrer votre produit en ligne ou bien contacter notre service client à [hello@jackery.com](mailto:hello@jackery.com) afin de prolonger la durée de la garantie standard.

## Réparation ou remplacement

Jackery réparera ou remplacera (aux frais de Jackery) tout produit Jackery qui cesse de fonctionner pendant la période de garantie applicable en raison d'un défaut de fabrication ou de matériau. Le produit réparé ou remplacé bénéficie de la garantie restante de la date d'achat d'origine.

## Limité à l'acheteur consommateur d'origine

La garantie d'un produit Jackery est limitée à l'acheteur et consommateur d'origine, elle ne peut pas être transférée à un autre propriétaire.

## Exclusions

La garantie de Jackery ne s'applique pas à :

- Une utilisation incorrecte, abusée, modifiée, aux dégâts provoqués par un accident ou toute autre utilisation qui n'est pas une utilisation normale de ce produit et autorisée par la documentation actuelle du produit de Jackery.
- À une réparation tentée par quelqu'un d'autre qu'un établissement agréé.
- Tout autre produit acheté par l'intermédiaire d'une vente aux enchères en ligne.
- La garantie de Jackery ne s'applique pas aux cellules de la batterie, sauf si vous avez entièrement chargé les cellules de la batterie dans les sept jours suivant l'achat du produit et au moins une fois tous les 6 mois par la suite.

## Droits d'interprétation

Jackery Inc. se réserve le droit d'interpréter de manière définitive la politique après-vente des clients ci-dessus.

# CONFIGURATION DE L'APPLICATION

## 1. Télécharger l'application et se connecter



Recherchez « Jackery » dans Google Play ou dans l'App Store pour installer l'application. Une fois que c'est fait, vous pouvez vous inscrire et vous connecter.

Vous pouvez également scanner le code QR ci-dessous pour télécharger et installer l'application.

## 2. Ajouter un appareil

2.1. Cliquez sur le bouton **+** pour ajouter un appareil.

2.2. Maintenez enfoncé le bouton d'alimentation principal sur l'appareil pour l'allumer. Les icônes Wi-Fi et Bluetooth clignotent sur l'appareil afin d'indiquer qu'il est entré dans le mode Configuration réseau. Cliquez sur le bouton « icône qui clignotante » et autorisez l'application à se connecter aux appareils alentour, puis ouvrez les autorisations Bluetooth.

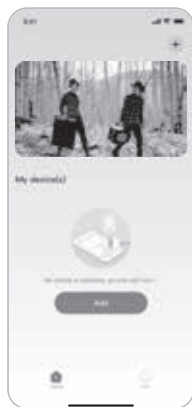

2.1



2.2

Bouton d'alimentation principal

Bouton d'alimentation CC/USB

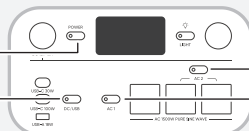

Bouton d'alimentation CA2

Bouton d'alimentation CA1

### Remarque

Une fois allumé, si l'application n'est pas connectée dans un délai de 2 heures, l'appareil éteindra automatiquement le Wi-Fi et le Bluetooth.

2.3. Une fois que vous avez appuyé sur l'icône de recherche d'appareils, l'appareil est automatiquement associé à l'application via le Bluetooth.

#### REMARQUE

Si le message «l'appareil a été associé» s'affiche pendant l'appairage, vous pouvez suivre l'une de ces deux étapes pour procéder à la connexion.

- Le propriétaire de l'appareil peut partager ce dernier avec d'autres utilisateurs dans l'application.
- Maintenez le bouton d'alimentation principal et le bouton d'alimentation CC/USB enfoncés pendant 3 secondes pour réinitialiser le Wi-Fi et le Bluetooth de l'appareil et l'associer de nouveau.

2.4. Une fois l'appairage réalisé avec succès, vous devrez saisir le nom et le mot de passe du Wi-Fi pour que l'appareil se connecte automatiquement au réseau Wi-Fi.

#### REMARQUE

Veillez choisir un réseau Wi-Fi 2,4 GHz. L'appareil ne prend pas en charge le réseau Wi-Fi 5 GHz.

2.5. Une fois l'appareil ajouté à la page d'accueil, l'icône Wi-Fi de l'appareil restera allumée.

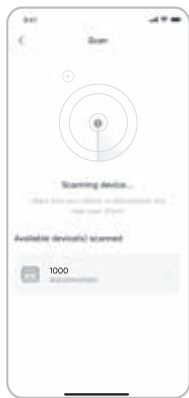

2.3



2.4



2.5

Les captures d'écran ci-dessus sont fournies à titre indicatif.

#### ATTENTION

L'application Jackery ne peut se connecter qu'à une seule station d'énergie à la fois via Bluetooth. Revenir à la liste des appareils déconnecte automatiquement le Bluetooth. Touchez à nouveau la station d'énergie dans la liste pour vous reconnecter automatiquement.

## ● 3. Dissocier l'appareil

Cliquez sur le bouton des paramètres en haut à droite de l'interface principale pour accéder à la page des paramètres. Cliquez sur le bouton de dissociation en bas de la page pour dissocier l'appareil.

## ● 4. Remarques

### 4.1. Pour activer le Wi-Fi et le Bluetooth :

- Le Wi-Fi et le Bluetooth sont automatiquement activés, une fois l'appareil allumé. Leurs icônes s'allument sur l'écran.
- Appuyez simultanément sur le bouton d'alimentation CC/USB et le bouton d'alimentation CA 1 jusqu'à ce que les icônes Wi-Fi et Bluetooth s'allument sur l'écran.

### 4.2. Pour désactiver le Wi-Fi et le Bluetooth :

- Appuyez simultanément sur le bouton d'alimentation CC/USB et le bouton d'alimentation CA 1 jusqu'à ce que les icônes Wi-Fi et Bluetooth s'éteignent de l'écran.
- Le Wi-Fi et le Bluetooth sont automatiquement désactivés si aucun appareil n'est connecté dans les 2 heures.

### 4.3. Pour réinitialiser le Wi-Fi et le Bluetooth :

Maintenez le bouton d'alimentation principal et le bouton d'alimentation CC/USB enfoncés simultanément pendant 3 secondes pour réinitialiser le Wi-Fi et le Bluetooth aux paramètres d'usine. Le compte connecté dans l'application sera dissocié.

# INFORMACIÓN IMPORTANTE DE SEGURIDAD



## INSTRUCCIONES RELATIVAS AL RIESGO DE INCENDIO, DESCARGA ELÉCTRICA O LESIONES PERSONALES



### ADVERTENCIA

**Sigue siempre estas precauciones básicas al usar este producto.**

- Lee todas las instrucciones antes de usar el producto.
- No permitas que los niños jueguen sobre del producto. Se requiere la supervisión cercana de adultos cuando se use cerca de niños.
- Evita colocar las manos o los dedos dentro del producto.
- Deja de usar el producto de inmediato si ha sufrido daños físicos o modificados. El uso inadecuado puede causar un comportamiento impredecible, provocando incendio, explosión o lesiones.
- Si se observan los siguientes síntomas —(incluyen sobrecalentamiento, olores extraños o humo, fugas o quemaduras)— deja de usar el producto de inmediato y contacta al distribuidor o a nuestro servicio al cliente.
- Nunca intentes abrir, reparar o modificar el producto. Cualquier manipulación, re ensamblaje o modificación puede resultar en descarga eléctrica, incendio o daños a la batería.
- Ten en cuenta que el líquido expulsado del producto puede causar irritación o quemaduras. El uso inapropiado o abusivo puede causar fugas en la batería. Evita el contacto directo con líquidos que se filtren. Si el líquido entra en contacto con los ojos, busca atención médica de inmediato. Si entra en contacto con otras partes del cuerpo, enjuaga con agua corriente y consulta a un médico de inmediato.
- No pongas el producto al fuego o a temperaturas extremas. Hacerlo puede provocar una explosión si la temperatura supera los 130°C (265°F).
- El uso de materiales o piezas no recomendadas o no suministradas puede implicar riesgo de incendio, descarga eléctrica o lesiones personales.
- No dejes la batería cargando sin supervisión durante periodos prolongados. Supervisa siempre el proceso de carga para garantizar un funcionamiento seguro.
- Para reducir el riesgo de descarga eléctrica, desconecta el producto de cualquier fuente de energía antes de realizar servicio técnico o resolución de problemas.

## INSTRUCCIONES DE USO

### GUARDE ESTAS INSTRUCCIONES

- Deja de usar el producto de inmediato si muestra signos de daño. Suspende el uso y contacta al servicio al cliente para recibir asistencia.
- No cargues la batería en ambientes extremadamente calientes o fríos y cumple estrictamente con los rangos de temperatura especificados por el producto:
  - Temperatura de carga: 14 °F a 113°F (-10°C a 45°C);
  - Temperatura de descarga: 14 °F a 113°F (-10°C a 45°C);
- Para garantizar una circulación de aire adecuada, no cubras las rejillas de ventilación del producto. El área donde se use el producto debe tener un flujo de aire adecuado en un entorno fresco y seco para evitar el sobrecalentamiento.
- Cargar en espacios húmedos o mal ventilados puede representar riesgos para la seguridad.
- El agua puede provocar cortocircuitos o dañar el cargador, generando riesgos de seguridad.
- Desconecta el cable de alimentación de la toma de corriente durante tormentas eléctricas.
- Apaga el producto de inmediato presionando el botón de encendido si se ha caído, golpeado o expuesto a vibraciones.
- Asegúrate de que los dispositivos estén apagados antes de conectarlos al producto.
- No cargues el producto con un cable o enchufe dañado o roto.
- No uses el producto para cargar dispositivos con cable o enchufe dañado o roto.
- Siempre desconecta el cable de carga tirando del enchufe, no del cable, para evitar daños.
- Asegúrate de que el producto esté bien asegurado al transportarlo en un vehículo en movimiento.
- NO coloques la unidad boca abajo ni de lado durante el uso o almacenamiento.
- NO coloques el producto en el suelo o a una altura menor de 18 pulgadas (457 mm) sobre el suelo durante el funcionamiento en un taller o centro de reparación.
- NO uses los accesorios del producto con otros dispositivos o equipos.
- El tiempo de carga solar depende de las condiciones meteorológicas. Coloque su panel solar donde reciba la mayor cantidad posible de luz solar directa.

- **INSTRUCCIONES PARA LA CONEXIÓN A TIERRA** - Este producto debe estar conectado a tierra. Si presenta mal funcionamiento o fallos, la conexión a tierra proporciona una ruta de menor resistencia para la corriente eléctrica y reduce el riesgo de shock eléctrico. Este producto está equipado con un cable que tiene un conductor de conexión a tierra y un enchufe con polo a tierra. El enchufe debe conectarse a un tomacorriente que esté instalado y conectado a tierra correctamente, de acuerdo con todos los códigos y ordenanzas locales.



### ADVERTENCIA

Una conexión incorrecta del conductor de conexión a tierra del equipo puede provocar riesgo de shock eléctrico. Consulte con un electricista cualificado si tiene dudas sobre si el producto está conectado a tierra correctamente. No modifique el enchufe proporcionado con el producto; si no se ajusta al tomacorriente, haga que un electricista cualificado instale un tomacorriente adecuado.



### PELIGRO

Este dispositivo está diseñado únicamente para uso en interiores (coloque este dispositivo en un ambiente similar a interiores cuando lo use en exteriores, ej. autocaravanas, tiendas de campaña, cabañas, etc.).  
 ✘ Este dispositivo no es resistente al agua ni al polvo. Manténgalo alejado de la lluvia y ambientes húmedos durante su uso.

## INSTRUCCIONES DE MANTENIMIENTO PARA EL USUARIO

Durante el ciclo de los productos de almacenamiento de energía, se producirá cierto grado de degradación de capacidad y energía. A medida que aumenta el número de ciclos de uso y se extiende el tiempo de almacenamiento, esta degradación se intensificará gradualmente, lo cual es un fenómeno normal acorde con el patrón de envejecimiento natural de las celdas de la batería.

## SIGNIFICADO DE LOS SÍMBOLOS

Símbolo	Significados
<b>ADVERTENCIA</b>	Prácticas peligrosas que pueden resultar en lesiones graves, muerte y/o daños a la propiedad.
<b>PRECAUCIÓN</b>	Prácticas peligrosas que pueden resultar en lesiones personales y/o daños a la propiedad.
<b>NOTA</b>	Prácticas peligrosas que pueden resultar en daño al equipo, pérdida de datos, deterioro del rendimiento o resultados inesperados.
<b>CONSEJOS</b>	Complementa la información importante o consejos de operación en el texto.

Símbolo	Significados
	Precaución! El incumplimiento de los mensajes de advertencia puede provocar lesiones.
	Lea el manual del operador
	Este símbolo indica que el producto no debe desecharse con los residuos domésticos. En su lugar, debe llevarse a un punto de recogida designado para su correcto reciclaje. El desecho y reciclaje adecuados ayudan a proteger el medioambiente. Para más información, póngase en contacto con su autoridad local, el servicio de gestión de residuos o el distribuidor del producto.

Símbolo	Significados
	No desarme el producto.
	No fumar ni hacer llamas abiertas
	No se permiten niños
	Este símbolo indica que el producto contiene una batería de iones de litio (Li-ion), la cual debe desecharse o reciclarse de forma adecuada.



Este dispositivo cumple con la parte 15 de la normativa FCC. Su operación está sujeta a las siguientes dos condiciones:

- (1) este dispositivo no debe causar interferencias dañinas, y
- (2) este dispositivo debe aceptar

cualquier interferencia recibida, incluyendo interferencias que puedan causar un funcionamiento no deseado.

**NOTA:** Este aparato ha sido probado y cumple con los límites para un dispositivo digital de Clase B, de acuerdo con el Apartado 15 de las Reglas de la FCC.

Estos límites están diseñados para proporcionar una protección razonable contra interferencias perjudiciales en una instalación residencial. Este aparato genera, usa y puede irradiar energía de radiofrecuencia y, si no se instala y utiliza de acuerdo con las instrucciones, puede causar interferencias perjudiciales en las comunicaciones por radio. Sin embargo, no hay garantía de que no se produzcan

interferencias en una instalación concreta. Si este aparato causa interferencias dañinas en la recepción de radio o televisión, lo cual puede determinarse encendiendo y apagando el equipo, se recomienda al usuario que intente corregir la interferencia mediante una o varias de las siguientes medidas:

- Reorientar o reubicar la antena receptora.
- Aumentar la separación entre el equipo y el receptor.
- Conecte el aparato a una toma de corriente en un circuito diferente al que está conectado el receptor.
- Consulte con el distribuidor o con un técnico de radio o TV experimentado para recibir ayuda.

**MODIFICACIÓN:** Cualquier cambio o modificación no aprobado expresamente por el cesionario de este dispositivo podría anular la autoridad del usuario para utilizar el dispositivo.

## CONTENIDO DE LA CAJA

1



Jackery  
HomePower 1000

2

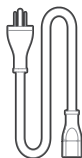

Cable de carga de CA

3



Documentos

### CONSEJOS

El cable de carga para automóvil no está incluido, pero está disponible para su compra por separado en nuestro sitio web. Para obtener asistencia, comunícate con el servicio al cliente de Jackery.

# DESCRIPCIÓN GENERAL DEL PRODUCTO

## ● VISTA FRONTAL

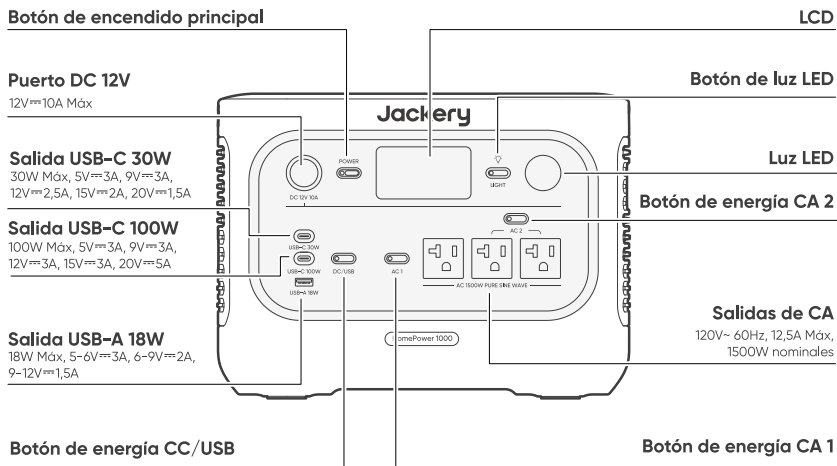

## ● VISTA LATERAL DERECHA

Asa

**Entrada de CC**  
(2 x Puertos DC8020)

Auto: 11-16 V 8 A Máx, Doble a 8 A Máx  
PV: 16-60 V 12 A Máx, Doble a 21 A Máx  
/ 400 W Máx

**Entrada de CA**  
100V-120 V~ 60 Hz, 15 A Máx

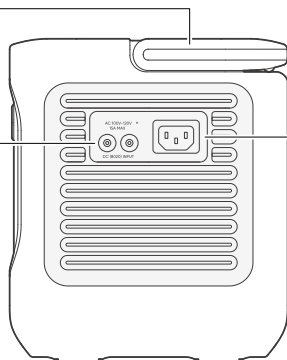

## PANTALLA LCD

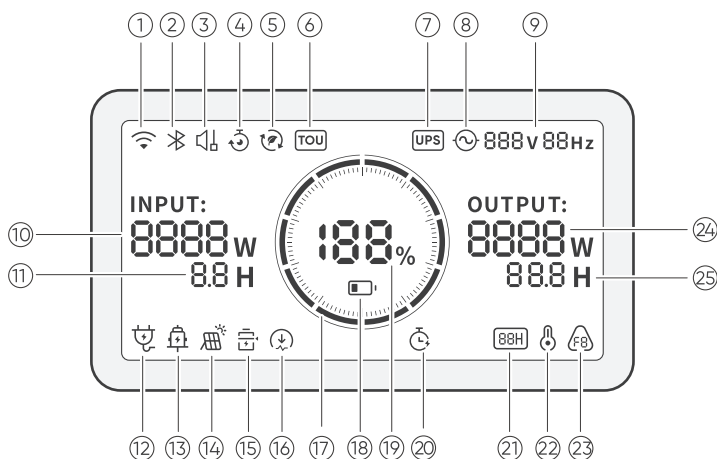

①		<b>Wi-Fi</b>	<b>Encendido:</b> Wi-Fi conectado. <b>Parpadeo:</b> listo para conectarse al Wi-Fi. <b>Apagado:</b> Wi-Fi desconectado.
②		<b>Bluetooth</b>	<b>Encendido:</b> Bluetooth conectado. <b>Parpadeo:</b> listo para conectarse al Bluetooth. <b>Apagado:</b> Bluetooth desconectado.
③		<b>Modo de Carga Silenciosa</b>	<b>Encendido:</b> el ruido durante la carga se minimiza significativamente, mientras que la potencia de carga se reduce y la velocidad de carga disminuye. <b>Apagado:</b> El modo de carga silenciosa está desactivado. Activar/desactivar esta función en la App Jackery. Cuando el dispositivo se apaga, se retiene la configuración.
④		<b>Plan de Carga</b>	Personaliza el tiempo de carga del Jackery HomePower 1000. Adecuado para situaciones con tarifas eléctricas variables, permite establecer planes de carga según las horas pico y valle, reduciendo así los costos de electricidad. Por favor, configure esta función en la aplicación Jackery. Cuando el dispositivo se apaga, se retiene la configuración.
⑤		<b>Modo Autónomo</b>	Maximiza el uso de la energía solar y reduce la dependencia de la electricidad de la red al priorizar la energía solar almacenada, reduciendo los costos eléctricos. La estación de energía debe estar conectada simultáneamente a los paneles solares y a la red, con la potencia de carga limitada por la potencia de derivación. Por favor, active/desactive esta función en la aplicación. Cuando el dispositivo se apaga, se retiene la configuración.
⑥		<b>Modo TOU</b>	<b>Activado:</b> el modo TOU está habilitado (SOC de respaldo predeterminado: 60 %). Durante las horas pico, el producto prioriza la descarga de la batería para reducir los costos de la electricidad en momentos de alta demanda, cuando la energía almacenada supera el SOC de respaldo. Durante las horas valle, el sistema carga la batería desde la red para lograr recortar los picos y llenar los valles. <b>Desactivado:</b> el modo TOU está deshabilitado. El dispositivo no sigue la estrategia TOU (tarifa por periodo de uso) y opera según la lógica predeterminada de suministro de energía y carga. Por favor, active/desactive esta función en la aplicación. Cuando el dispositivo se apaga, se retiene la configuración.

7		<b>UPS</b>	<b>Encendido:</b> El producto está en modo bypass, en el cual el tiempo de cambio de la energía de la red a la batería interna es de 10 ms. <b>Apagado:</b> El producto no está en modo bypass.
8		<b>Indicador de Energía de CA</b>	La salida CA (onda sinusoidal pura) está activada.
9	888 v 88Hz	<b>Voltaje y frecuencia de salida</b>	Muestra el voltaje y la frecuencia de salida cuando la salida de CA está encendida.
10	INPUT: 8888 W	<b>Potencia de Entrada</b>	Muestra la potencia de entrada en vatios.
11	8.8 H	<b>Tiempo de Carga Restante</b>	Muestra el tiempo de carga restante.
12		<b>Indicador de Carga desde Toma de Corriente CA</b>	El producto se carga a través de la entrada CA utilizando energía de la red eléctrica.
13		<b>Indicador de Carga desde Coche</b>	El producto se carga a través de la entrada CC (DC8020) utilizando CC 12V (carga desde el coche).
14		<b>Indicador de Carga Solar</b>	El producto se carga a través de la entrada CC (DC8020) utilizando paneles solares.
15		<b>Modo de Ahorro de Batería</b>	<b>Encendido:</b> limita la capacidad máxima utilizable de la batería para prolongar su vida útil. <b>Apagado:</b> el modo de ahorro de batería está desactivado. Activar/desactivar esta función en la App Jackery. Cuando el dispositivo se apaga, se retiene la configuración. Cuando esta función está habilitada, el producto ocasionalmente realiza un ciclo completo de carga-descarga para calibrar el SOC.
16		<b>Límite de potencia de carga</b>	<b>Encendido:</b> El límite de potencia de carga está activado en la aplicación Jackery. <b>Apagado:</b> El límite de potencia de carga está desactivado en la aplicación Jackery. Cuando el dispositivo se apaga, se retiene la configuración.
17		<b>Indicador de Potencia de la Batería</b>	Cuando el producto se está cargando, el círculo naranja alrededor del porcentaje de batería se ilumina secuencialmente. Cuando está cargando otros dispositivos, el círculo naranja permanece encendido.
18		<b>Indicador de Batería Baja</b>	<b>Encendido:</b> el nivel de la batería está por debajo del 20 %. <b>Parpadeo:</b> el nivel de la batería está por debajo del 5 %. <b>Apagado:</b> el nivel de la batería no está por debajo del 20 % o el producto se está cargando.
19	188 %	<b>Porcentaje de Batería Restante</b>	Muestra el porcentaje de batería restante.
20		<b>Temporizador de descarga</b>	<b>Activado:</b> se ha configurado un temporizador de descarga. <b>Desactivado:</b> no se ha configurado un temporizador de descarga. Activar/desactivar esta función en la App Jackery.
21	88H	<b>Modo de Ahorro de Energía</b>	Cuando las salidas CA o CC se encienden presionando los botones de encendido CA o CC/USB: <b>Encendido:</b> Modo de ahorro de energía activado. <b>Apagado:</b> Modo de ahorro de energía desactivado.
22		<b>Indicador de Alta Temperatura</b>	Se activó la protección por alta temperatura. El producto puede dejar de funcionar hasta que su temperatura vuelva al rango normal de operación.
		<b>Indicador de Baja Temperatura</b>	Se activó la protección por baja temperatura. El producto puede dejar de funcionar hasta que su temperatura vuelva al rango normal de operación.
23		<b>Código de fallo</b>	Se ha producido un error en el producto. Por favor, consulte la sección de solución de problemas para más detalles.
24	OUTPUT: 8888 W	<b>Potencia de Salida</b>	Muestra la potencia de salida en vatios.
25	88.8 H	<b>Tiempo de Descarga Restante</b>	Muestra el tiempo de descarga restante.

# OPERACIONES

## ● ENCENDIDO/APAGADO

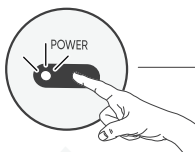
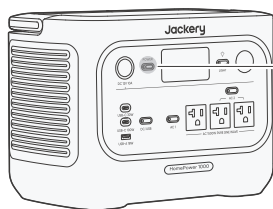

### Encendido

Presione una vez

### Apagado

Mantén presionado durante 3 segundos



### Tiempo de espera predeterminado: 2 horas

El producto se apagará automáticamente después de 2 horas de inactividad, sin carga ni descarga.

\*El tiempo en espera puede configurarse en la App de Jackery.

Cuando el modo de ahorro de energía está activado, el producto se apagará automáticamente después de 12 horas si el botón de energía CA 1/CA 2 o CC/USB está encendido, pero el producto no está cargando ni descargando.

## ● ENCENDER/APAGAR SALIDA CA

Requisito previo: el producto está encendido.

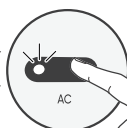
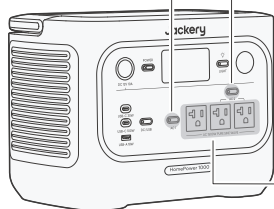

### Encendido

Presione una vez

### Apagado

Presione una vez

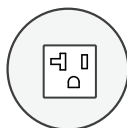

Los botones de encendido CA1 y CA2 controlan dos pares separados de tomas de corriente CA. Al presionar cada botón se enciende o apaga su par correspondiente de tomas de corriente CA.

## ● ENCENDER/APAGAR SALIDA CC 12V/USB

Requisito previo: el producto está encendido.

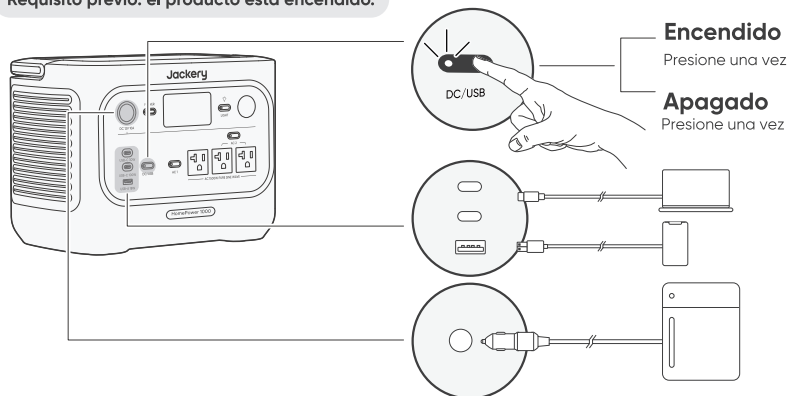

### PRECAUCIÓN

- El puerto USB-C de 100W es una salida de alta potencia de tipo Fuente de Alimentación 3 (PS3) según USB-PD. Si el dispositivo del usuario o accesorio conectado no cumple con los requisitos de seguridad, puede existir riesgo de incendio. Antes de usar estos puertos, asegúrese de que el dispositivo o accesorio conectado tenga protección contra incendios.
- Solo conecte el Jackery HomePower 1000 a dispositivos o accesorios que cumplan con las cláusulas 6.3, 6.4 y 6.5 de IEC/EN/UL 62368-1 (u otros estándares equivalentes).
- Para obtener la potencia máxima de salida, utilice el cable oficial Jackery USB-C a USB-C de 5 A (20 V CC/5 A, 100W).

El producto puede cargar la batería de su automóvil utilizando el cable de carga de batería para automóvil Jackery 12V, que se vende por separado y está disponible en nuestro sitio web.

### PRECAUCIÓN

- El puerto del mechero para auto solo es compatible con baterías de automóvil de 12V y no es adecuado para sistemas de 24V.
- No arranque el automóvil mientras el producto está cargando la batería del automóvil a través del puerto de salida CC de 12V, ya que esto podría dañar el producto.
- Esta función está diseñada únicamente para uso de emergencia y no puede cargar una batería de automóvil descargada o dañada.

## ● ENCENDER/APAGAR LUZ LED

La luz LED tiene dos modos: modo de luz y modo SOS. En cualquier modo, mantenga presionado el botón de luz LED para apagarla.

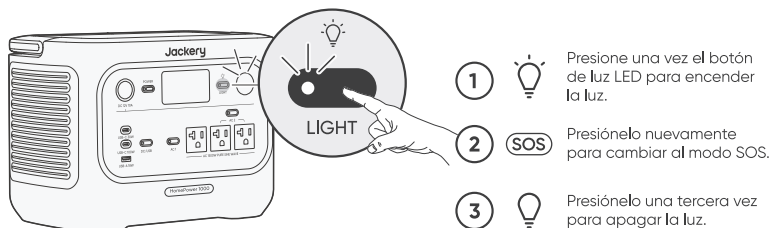

## ● FUNCIÓN DE REANUDACIÓN DE SALIDA DE CA Y CC

Esta función memoriza el estado de la salida y reanuda automáticamente las salidas de CA y CC bajo condiciones definidas.

Condiciones de reanudación automática	Condiciones sin reanudación automática
Encendido/Reiniciar después de apagado o reinicio	Apagado manual de la salida (botón/App)
SOC de la batería $\geq$ límite de descarga +10 % después de alcanzar el límite	Apagado de salida en modo de ahorro de energía
	Apagado de salida activado por protección
Actualización OTA completada	Apagado de salida activado por temporizador de descarga

## ● PANTALLA LCD

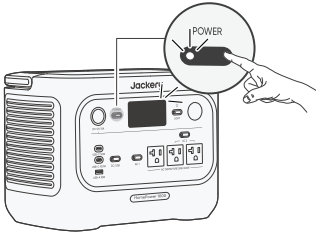

En breve	<b>Encender</b>	Presione el botón de encendido principal o cuando el producto se esté cargando.
	<b>Apagar</b>	Presione el botón de encendido principal.
	<b>Apagado automático</b>	La pantalla LCD se apaga automáticamente y entra en modo de suspensión después de 2 minutos de inactividad.
Estable en (durante el estado de carga o descarga)	<b>Encender</b>	Presiona el botón POWER dos veces cuando el producto esté encendido.
	<b>Apagar</b>	Presione el botón de encendido principal.
	<b>Apagado automático</b>	La pantalla LCD se apaga automáticamente después de 2 horas de inactividad.

También puedes configurar el modo de visualización de la pantalla en la aplicación Jackery.

## ● MODO DE AHORRO DE ENERGÍA

Para evitar el consumo innecesario de batería al olvidar apagar la salida, el producto activa por defecto el Modo de Ahorro de Energía. Cuando la salida de CA 1/CA 2 o CC/USB está encendida, el icono del modo de Ahorro de Energía se mostrará en la pantalla LCD. Si no hay ningún dispositivo conectado o si el consumo del dispositivo conectado está por debajo de un cierto umbral (salida de CA de 25W o salida CC/USB de 2W) durante 12 horas, el dispositivo apagará automáticamente todas las salidas. Configure la duración del modo de Ahorro de Energía en la aplicación Jackery.

Para desactivar el modo de ahorro de energía, presione y mantenga presionados el botón de energía CA 1 y el botón de encendido principal durante más de 3 segundos. El producto no apagará automáticamente la salida CA o CC.

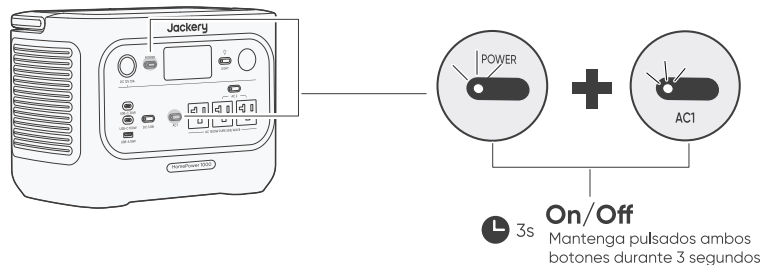













**On/Off**  
 3s Mantenga pulsados ambos botones durante 3 segundos

### NOTA

El modo de ahorro de energía reanuda el estado anterior después de encender. Se requiere un cambio manual para modificar el modo.

## ● COMBINACIONES DE TECLAS

Botones	Operación	Función
 +  Botón de encendido principal + Botón de energía CA 1	 3s Mantenga pulsados ambos botones durante 3 segundos	Encender/apagar el modo de ahorro de energía
 +  Botón de encendido principal + Botón de energía CC/USB	 3s Mantenga pulsados ambos botones durante 3 segundos	Restablecer Wi-Fi y Bluetooth
 +  Botón de energía CC/USB + Botón de energía CA 1	 1s Mantenga pulsados ambos botones durante 1 segundo	Encender/apagar Wi-Fi y Bluetooth
 +  Botón de encendido principal + Botón de luz LED	 1s Mantenga pulsados ambos botones durante 1 segundo	Activar/Desactivar el modo de carga de emergencia

## FUENTE DE ALIMENTACIÓN ININTERRUMPIDA (UPS)

Conecte el producto a una toma de corriente con el cable de carga de CA, luego presione el botón de energía CA y cargue sus electrodomésticos al mismo tiempo.

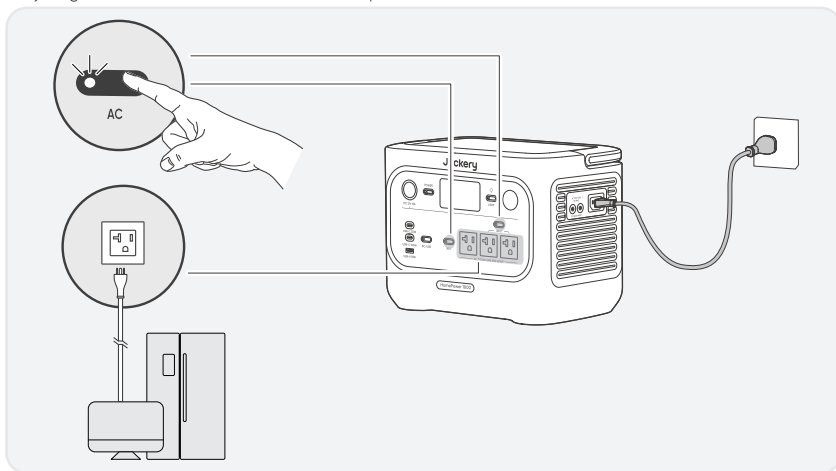

Un sistema de alimentación ininterrumpida (UPS) es un tipo de sistema de energía continua que proporciona energía eléctrica de respaldo automática a una carga cuando falla la energía de la red principal.

En caso de una pérdida repentina de energía de la red, el Jackery HomePower 1000 cambiará automáticamente a la energía almacenada en menos de 10 ms para mantener sus electrodomésticos en funcionamiento.

En modo UPS, la potencia máxima de salida de la unidad alcanza 12A antes de los cortes de energía. Como la carga y descarga simultáneas están habilitadas en el modo derivación, la potencia de salida real es menor que la potencia nominal en este modo, pero vuelve a la potencia nominal durante los cortes.

## PRECAUCIÓN

- Este producto no admite conmutación de 0 ms. No lo conecte a equipos que requieran una fuente de alimentación ininterrumpida, como servidores de datos o estaciones de trabajo.
- Antes de usar, pruebe la compatibilidad con su dispositivo varias veces.
- No conectes cargas que excedan la potencia máxima de salida del producto. De lo contrario, se activará la protección contra sobrecarga.

## CARGANDO

**Energía renovable primero:** Abogamos por utilizar primero energía renovable. Este producto admite dos modos de carga al mismo tiempo: carga solar y carga de pared de CA. Cuando la carga en la pared de CA y la carga solar están activadas al mismo tiempo, el producto dará prioridad a la carga solar y se utilizarán ambos métodos para cargar la batería a la máxima potencia permitida.

### Carga completamente el producto antes de usarlo por primera vez.

## NOTA

- La temperatura de carga recomendada para el producto está entre 14 °F y 113 °F (-10 °C a 45 °C), y la temperatura de descarga está entre 14 °F y 113 °F (-10 °C a 45 °C). Operar el producto fuera de este rango de temperatura puede limitar sus capacidades de carga y descarga, e incluso impedir la carga o descarga.
- La potencia de carga y la capacidad de la batería del producto pueden variar debido a fluctuaciones de temperatura.

## ● CARGA MEDIANTE UNA TOMA DE CORRIENTE DE PARED ALTERNA

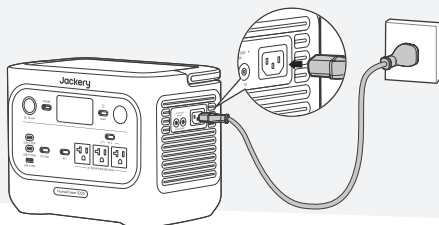

Conecte el cable de carga de CA al puerto de entrada de CA del producto y a una toma de corriente.

## PRECAUCIÓN

Asegúrese de que el cable de carga de CA esté completamente y firmemente insertado en el puerto de entrada de CA. Una conexión incompleta puede provocar corriente inestable, sobrecalentamiento, mal contacto o fallos en el funcionamiento del producto.

### Modo de Carga de Emergencia

Bajo este modo, puedes cargar rápidamente la estación de energía portátil utilizando el método de carga AC. Esta función de carga de emergencia se puede activar o desactivar a través de la aplicación Jackery. Cuando está en modo de carga de emergencia, la luz circular que indica el estado de carga (SOC) parpadeará más rápido.

\* Para maximizar la vida útil de la batería, es mejor cargar a la velocidad estándar. La carga de emergencia debe reservarse para situaciones que requieren un aumento rápido de energía y no se recomienda para un uso regular y prolongado.

## ● CARGA MEDIANTE PANELES SOLARES (SE VENDE POR SEPARADO)

El Jackery HomePower 1000 cuenta con dos puertos de entrada DC8020 y es compatible con los paneles solares de la Jackery.

Si se necesita conectar dos paneles solares a un solo puerto de entrada DC8020 al mismo tiempo, consulte la figura a continuación para la carga mediante el conector de panel solar (se vende por separado, no incluido de serie).

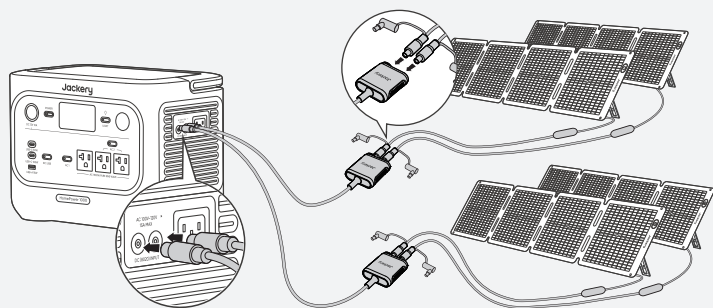

SolarSaga 100 Air x 4

### PRECAUCIÓN

Un puerto de entrada DC8020 puede conectarse a un máximo de dos paneles solares.

### PRECAUCIÓN

Asegúrese de que el voltaje de entrada para ambos puertos de entrada CC sea el mismo. De lo contrario, podría dañar el producto. Por ejemplo:

- Se recomienda utilizar paneles solares Jackery del mismo modelo y la misma cantidad de paneles al conectar paneles solares a ambos puertos de entrada DC8020.
- No cargue el producto utilizando simultáneamente un cargador de automóvil y un panel solar. Hacerlo podría quemar el fusible del automóvil o resultar en un fallo de carga.

Se recomienda usar el panel solar Jackery para cargar el Jackery HomePower 1000. Asegúrese de que el voltaje en circuito abierto ( $V_{oc}$ ) del rango de entrada CC (16 V-60 V) del Jackery HomePower 1000. Jackery no se hace responsable de pérdidas causadas por el uso de paneles solares de otras marcas.

### ● CARGA CON UN CARGADOR DE EN EL VEHÍCULO (SE VENDE POR SEPARADO)

Este producto puede cargarse usando un cargador para auto de 12V. Asegúrese de que el cargador de coche y el encendedor de coche ofrecen una buena conexión.

※ El cable de carga para auto se vende por separado.

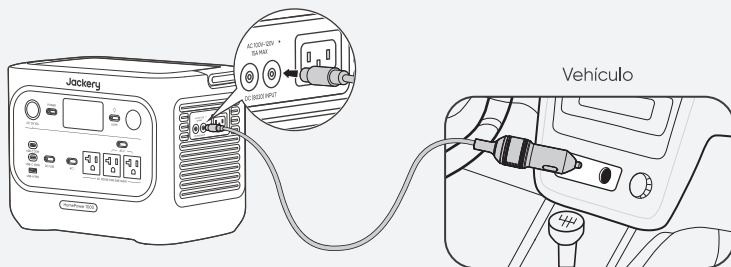

## PRECAUCIÓN

- Por favor, encienda el vehículo antes de cargar su estación de energía.
- Si el vehículo circula por caminos accidentados, está prohibido usar el cargador de coche para evitar que se quemé debido a una mala conexión. La empresa no se responsabiliza por pérdidas causadas por un uso incorrecto.
- La carga en vehículo solo es aplicable a vehículos con 12 V CC, no a 24 V CC. Por favor, no cargue este producto en vehículos de 24 V para evitar lesiones personales y daños materiales.

## ALMACENAMIENTO

Almacene el producto en un lugar seco y limpio con ventilación adecuada. Temperatura y humedad de almacenamiento:

- 1 mes: -4°F a 113°F / -20°C a 45 °C (0-60 % HR)
- 3 meses: 32°F a 113°F / 0°C a 45 °C (0-60 % HR)
- 12 meses: 32°F a 77°F / 0°C a 25 °C (0-60 % HR)

Si este producto se almacena durante un período prolongado (de 3 a 6 meses) con la batería descargada, podría volverse imposible recargarlo. Para evitar esto y mantener la salud de la batería, se recomienda revisar y recargar el producto cada tres meses, y realizar un ciclo completo de carga y descarga al menos una vez cada 6 a 12 meses.

## RESOLUCIÓN DE PROBLEMAS

Si aparece alguno de los siguientes códigos de falla, siga las acciones correctivas listadas para resolver el problema. Si la falla persiste, por favor contacte con atención al cliente de Jackery.

Código de Error	Medidas correctivas
<b>F0</b>	Reiniciar el producto.
<b>F1</b>	Reiniciar el producto.
<b>F2</b>	Reiniciar el producto.
<b>F3</b>	Reiniciar el producto.
<b>F4</b>	Conecte el producto a cargas para descargar su batería hasta que la falla desaparezca.
<b>F5</b>	Cargue el producto mediante paneles solares o toma de corriente CA hasta que la falla desaparezca.
<b>F6</b>	<ol style="list-style-type: none"><li>1. Espere a que la red eléctrica se normalice antes de cargar el producto a través de una toma de corriente CA.</li><li>2. Verifique si las rejillas de entrada y salida de aire están obstruidas; asegure un espacio libre de 0,66 pied (20 cm) a ambos lados del producto.</li><li>3. Coloque el producto en un lugar que no esté expuesto a la luz solar directa o a altas temperaturas ambientales.</li><li>4. Desconecte todas las cargas del producto. Mantenga el producto inactivo y espere hasta que la falla desaparezca.</li><li>5. Reiniciar el producto.</li></ol>
<b>F7</b>	<ol style="list-style-type: none"><li>1. Retire todas las entradas de CC del producto.</li><li>2. Si carga el producto mediante un panel solar, verifique el voltaje en circuito abierto (<math>V_{oc}</math>) del panel solar conectado. El producto permite un voltaje máximo de entrada de CC de 60 V.</li><li>3. Reinicie el producto y déjelo en reposo. Espere hasta que la falla desaparezca.</li></ol>
<b>F8</b>	Contacte con atención al cliente de Jackery.
<b>F9</b>	Retire la carga conectada a los puertos CC/USB del producto. Espere hasta que la falla desaparezca.
<b>FE</b>	Contacte con atención al cliente de Jackery.

# ESPECIFICACIONES

## ● INFORMACIÓN GENERAL

Nombre del producto	Jackery HomePower 1000
Nº de modelo	JHP-1000A / JHP-1000A-WH
Capacidad	1024 Wh (20Ah/51.2V DC)
Química Celular	LiFePO <sub>4</sub>
Peso	Aproximadamente 23,4 libras/10,6 kg
Dimensiones	12,4 × 7,9 × 9,2 pulgadas / 31,4 × 20,1 × 23,4 cm
Ciclo de vida	6000 ciclos de carga hasta 70 % + de capacidad

## ● PUERTOS DE ENTRADA

1 × Entrada CA	100V-120 V~60 Hz, 15 A Máx Modo de derivación <sup>1</sup> : 100V-120V~60Hz, 12A Máx
2 × Puertos DC8020	Auto: 11-16 V=8 A Máx, Doble a 8 A Máx PV: 16-60 V=12 A Máx, Doble a 21 A Max/400 W Máx

## ● PUERTOS DE SALIDA

3 × Salidas CA	120V~60Hz, 12,5A Máx, 1500W nominales
CA Salida total <sup>1</sup>	1500W nominales, 3000W pico de sobretensión
Salida de CA del Modo de derivación <sup>2</sup>	100V-120V~60Hz, 12A Máx
2 × Salida USB-C	USB-C 30W: 30W Máx, 5V=3A, 9V=3A, 12V=2,5A, 15V=2A, 20V=1,5A
	USB-C 100W: 100W Máx, 5V=3A, 9V=3A, 12V=3A, 15V=3A, 20V=5A
1 × Salida USB-A	18W Máx, 5-6V=3A, 6-9V=2A, 9-12V=1,5A
1 × Puerto DC 12V	12V=10A Máx

## ● TEMPERATURA DE FUNCIONAMIENTO

Temperatura de carga	14 °F a 113 °F / -10 °C a 45 °C
Temperatura de descarga	14 °F a 113 °F / -10 °C a 45 °C

1. Indica que dos o más puertos de salida CA trabajan en conjunto.

2. El producto puede cargar la batería desde una toma de corriente CA mientras suministra energía a través de los puertos de salida CA.

※ USB Type-C<sup>®</sup> y USB-C<sup>®</sup> son marcas registradas de USB Implementers Forum.

# GARANTÍA

Solo ofrecemos nuestra garantía a clientes que compren en el sitio web oficial de Jackery, plataformas de terceros con la marca Jackery o distribuidores autorizados locales.

\* El periodo de garantía y los detalles pueden variar según las leyes, regulaciones y distribuidores autorizados locales.

## Garantía limitada

Jackery Inc. garantiza al consumidor original que el producto Jackery estará libre de defectos relativos al acabado y a los materiales en condiciones normales de uso por parte del consumidor durante el periodo de garantía aplicable identificado en la sección "Periodo de garantía" que figura a continuación, sujeto a las exclusiones que se establecen a continuación.

Esta declaración de garantía establece la obligación de garantía total y exclusiva de Jackery. No asumiremos ni autorizaremos que ninguna persona asuma por nosotros ninguna otra responsabilidad en relación con la venta de nuestros productos.

## Periodo de garantía

### 3 AÑOS Garantía Estándar

El periodo de garantía estándar de Jackery HomePower 1000 es de 36 meses. En cada caso, el periodo de garantía se mide a partir de la fecha de compra por parte del comprador consumidor original. Para establecer la fecha de inicio del periodo de garantía, se necesita el recibo de venta de la primera compra del consumidor u otra prueba documental razonable.

### 2 AÑOS Garantía extendida

Para activar la extensión de garantía, debe registrar su producto en línea o ponerse en contacto con nuestro equipo de atención al cliente en [hello@jackery.com](mailto:hello@jackery.com) para ampliar la duración de la garantía estándar.

## Reparación o reemplazo

Jackery reparará o reemplazará (a cargo de Jackery) cualquier producto Jackery que no funcione durante el periodo de garantía aplicable debido a defectos en la mano de obra o el material. El producto reparado o reemplazado asumirá el periodo restante de la garantía desde la fecha original de compra.

## Limitado al comprador consumidor original

La garantía del producto de Jackery se limita al consumidor original y no es transferible a ningún propietario posterior.

## Exclusiones

La garantía de Jackery no se aplica a:

- Mal uso, abuso, modificación, daño por accidente, o uso para cualquier cosa que no sea el uso normal del consumidor según lo autorizado en los folletos actuales del producto de Jackery.
- Intento de reparación por cualquier persona que no sea un centro autorizado.
- Cualquier producto adquirido a través de una casa de subastas en línea.
- La garantía de Jackery no se aplica a la célula de la batería a menos que usted la cargue completamente en los siete días siguientes a la compra del producto y, a partir de entonces, al menos una vez cada 6 meses.

## Derechos de interpretación

Jackery se reserva el derecho de interpretación final de la política de postventa descrita anteriormente.

# CONFIGURACIÓN DE LA APLICACIÓN

## ● 1. Descargar la aplicación e iniciar sesión



Buscar "Jackery" en Google Play o en la App Store para instalar la aplicación. Después, podrá registrarte e iniciar sesión.



Alternativamente, escanee el código QR a continuación para descargar e instalar la app.

## ● 2. Añadir un dispositivo

2.1 Haga clic en el botón **+** Añadir dispositivo ;

2.2 Presione una vez el botón de encendido principal del dispositivo para encenderlo. Los iconos del wifi y del Bluetooth del dispositivo parpadearán para indicar que el dispositivo ha entrado en el modo de configuración de red. A continuación, pulse el botón "ícono parpadeante" y permita que la aplicación se conecte a los dispositivos cercanos y abra los permisos de Bluetooth.



2.1



2.2

Botón de encendido principal

Botón de energía CC/USB

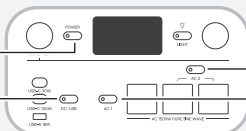

Botón de energía CA2

Botón de energía CA1

### NOTA

Después de estar encendido, si la APP no se conecta en 2 horas, el dispositivo desactivará automáticamente el Wi-Fi y el Bluetooth.

2.3 Tras hacer clic en el icono del dispositivo buscado, la aplicación conecta automáticamente el dispositivo a través de Bluetooth.

#### NOTA

Si durante el proceso de vinculación se indica que "el dispositivo ha sido vinculado", se pueden utilizar las dos formas siguientes para la conexión.

- El propietario del dispositivo lo compartirá con otros usuarios a través de la App.
- Mantenga pulsados el botón de encendido principal y el botón de energía CC/USB durante 3 segundos para reiniciar el Wi-Fi y el Bluetooth del dispositivo y, a continuación, vuelva a vincularlo.

2.4 Una vez que el dispositivo se haya conectado correctamente, es necesario introducir el nombre y la contraseña de la red Wi-Fi a la que se conectará el dispositivo. Una vez introducidos, el dispositivo se conectará automáticamente a la red Wi-Fi.

#### NOTA

Selecciona una red Wi-Fi en la banda de 2,4 GHz. El dispositivo no admite una red Wi-Fi en la banda de 5 GHz.

2.5 Después de agregar exitosamente el dispositivo en la App, el icono del Wi-Fi en el dispositivo permanecerá siempre encendido.

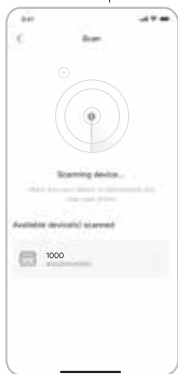

2.3



2.4



2.5

Las capturas de pantalla anteriores sirven solo de referencia.

#### PRECAUCIÓN

La aplicación Jackery solo puede conectarse a una estación de energía a la vez mediante Bluetooth. Regresar a la lista de dispositivos desconecta automáticamente Bluetooth. Toque la estación de energía en la lista nuevamente para reconectarse automáticamente.

### ● 3. Desvincular el dispositivo

Haga clic en el botón «Configuración» situado en la esquina superior derecha de la interfaz principal del dispositivo para entrar en la página de configuración. Después, haga clic en el botón «Desvincular» situado en la parte inferior de la página para desvincular el dispositivo.

### ● 4. Notas

#### 4.1 Para activar Wi-Fi y Bluetooth:

- El wifi y el Bluetooth se encienden automáticamente al encender el dispositivo y se iluminan los iconos de wifi y Bluetooth de la pantalla.
- Pulse el botón de energía CC/USB y el botón de energía CA 1 al mismo tiempo hasta que se enciendan los iconos de wifi y Bluetooth en la pantalla.

#### 4.2 Para desactivar Wi-Fi y Bluetooth:

- Pulse el botón de energía CC/USB y el botón de energía CA 1 al mismo tiempo hasta que se apaguen los iconos de wifi y Bluetooth en la pantalla.
- El Wi-Fi y el Bluetooth se apagarán automáticamente si se conecta ningún dispositivo en 2 horas.

#### 4.3 Para restablecer Wi-Fi y Bluetooth:

Pulsa el botón de encendido principal y el botón de energía CC/USB al mismo tiempo durante 3 segundos para restablecer los ajustes de fábrica de Wi-Fi y Bluetooth. Se desvinculará la cuenta de la aplicación conectada.

# JACKERY INC.

5310 Bunche Dr., Fremont, CA 94538-8301



**1-888-502-2236** (US)



[hello@jackery.com](mailto:hello@jackery.com)



[www.jackery.com](http://www.jackery.com)

